

KDH-613



Platine montée d'usine en mode 1 BP d'appel.
Les touches pour passer la platine en mode 2 BP d'appel
et 4 BP appel sont incluses d'origine dans la boîte.

Notice d'installation et d'utilisation

- △ Merci de lire attentivement ce manuel avant d'installer et d'utiliser le produit.
- △ Ce manuel est à conserver auprès du produit durant toute la durée de son utilisation.
- △ Les schémas et illustrations sont donnés à titre indicatif et ne sont pas contractuels.

© COPYRIGHT 2026 - Tous droits réservés.

Reproduction partielle ou totale formellement interdite sans autorisation.

Cette notice comprend 48 pages.

Table des matières

1) Programmation Flash (Mémo après lecture totale du manuel).....	5
2) Description des éléments.....	7
3) Avertissements et conseils pour l'installation.....	8
4) Conditions pour l'application de la Garantie ZEN.....	8
5) Choix du mode 1 BP, 2 BP ou 4 BP d'appel.....	9
6) Fixation et montage.....	10
7) Description des connectiques.....	11
8) Inox 316 et caméra grand angle 150°.....	12
1. Casquette et façade en Inox 316.....	12
2. Objectif de caméra grand angle 150°.....	12
9) Paramétrage de la platine par le clavier.....	13
1. Réglages par défaut : Code Maître et touche de " Validation ".....	13
2. Entrer en mode " Programmation ".....	13
3. Sortir du mode " Programmation ".....	13
4. Tableau récapitulatif des paramètres de la platine.....	14
5. Changer le Code Maître de 4 à 12 chiffres.....	15
6. Mémoriser un Code d'Accès permanent de 1 à 12 chiffres pour le Relais 1.....	15
7. Durée de temporisation pour le RELAIS 1 de 0,3 à 29,7 secondes.....	15
8. Mémoriser un Code d'Accès permanent de 1 à 12 chiffres pour le Relais 2.....	15
9. Mémoriser un Code d'Accès permanent de 1 à 12 chiffres pour le Relais 3.....	16
10. Régler la sensibilité du microphone de la platine de rue.....	16
11. Régler le volume du haut-parleur de la platine de rue.....	16
12. Activer/désactiver les Bip! des touches du clavier.....	16
13. Régler le volume de la synthèse vocale.....	16
14. Changer la langue de la synthèse vocale.....	17
15. Changer l'adresse de la platine de rue.....	17
16. Changer le mode d'appel : 1 BP, 2 BP ou 4 BP d'appel.....	17
17. Programmer un Code d'Accès " 1 usage " de 1 à 12 chiffres pour le Relais 1.....	17
18. Programmer un Code d'Accès " 1 usage " de 1 à 12 chiffres pour le Relais 2.....	18
19. Programmer un Code d'Accès " 1 usage " de 1 à 12 chiffres pour le Relais 3.....	18
20. Changer le mode de déverrouillage du RELAIS 1.....	18
21. Choisir la touche de " Validation ".....	18
22. Redémarrer la platine de rue.....	19
23. Mettre à jour le firmware de la platine de rue par un moniteur connecté.....	19
24. Effacer TOUS les Codes d'Accès, permanents et " 1 usage ".....	19
25. Effacer TOUS les réglages et restaurer les valeurs par défaut.....	19

10) Déverrouiller/ouvrir un accès par un code ou un badge.....	20
11) Gestion des badges directement à la platine.....	21
1. Ajouter un badge par le badge Maître " ADD ".....	21
2. Supprimer un badge par le badge Maître " DELETE ".....	21
3. Créer de nouveaux badges Maître " ADD " et " DELETE ".....	21
12) Codes d'appel par défaut des BP de la platine.....	22
1. Code d'appel par défaut du BP pour la platine en mode 1 BP d'appel.....	22
2. Codes d'appel par défaut des BP pour la platine en mode 2 BP d'appel.....	22
3. Codes d'appel par défaut des BP pour la platine en mode 4 BP d'appel.....	22
13) Plans de câblage.....	23
1. Câblage d'une gâche électrique alimentée directement par la platine.....	23
2. Câblage d'une commande d'automatisme par un contact sec.....	24
3. Câblage d'une gâche électrique alimentée par une alimentation dédiée.....	25
4. Câblage d'un Bouton Poussoir de sortie.....	25
5. Câblage et paramétrage du Relais Mini-RLC-PLUS : exemple en Relais 2/ Clé 2.....	26
6. Câblage d'une gâche électrique en Relais 1/ Clé 1 et commande d'ouverture totale d'un portail en Relais 2 /Clé 2.....	27
7. Câblage de commande d'ouverture totale du portail en Relais 1/ Clé 1, et partielle en Relais 2 /Clé 2.....	28
8. Câblage et paramétrage du Relais KDH-RLC-SM.....	29
9. Câblage de l'ajout de moniteurs, platines ou caméras IP BUS 2 fils.....	30
10. Paramétrage des platines, moniteurs ou caméras IP BUS 2 fils ajoutés.....	31
11. Installation sécurisée multi-platines ou multi-moniteurs avec le KDH-DBC4-SM....	31
14) Paramétrage de la platine par un moniteur intérieur.....	34
1. Accès à l'écran principal des menus de paramétrages de la platine.....	34
2. Changer l'adresse et le nom de la platine.....	35
3. Paramétrer le Relais 1 et le Relais 2.....	36
4. Ajouter les Codes d'Accès Généraux Relais 1/Relais 2 et régler la synthèse vocale	37
5. Ajouter les Codes d'Accès Privés (saisie des 4 derniers chiffres dans le moniteur).	38
6. Utiliser un Code d'Accès Privé (Code d'Accès Privé à taper à 4 ou à 6 chiffres).....	39
7. Gestion des badges par les menus du moniteur intérieur.....	40
8. Changer le(s) Code(s) d'Appel des BP de la platine.....	41
9. Associer une caméra IP pour l'afficher en incrustation (PIP) lors d'un appel.....	42
10. Commande du Relais 3 en visionnant une Caméra IP par Tuya Smart uniquement	43
11. Mettre à jour la platine de rue.....	45
12. Restauration aux réglages d'usine et redémarrage de la platine de rue.....	46
15) Exemple de câblage BUS 2DIGI simplifié.....	47
16) Caractéristiques.....	48

1) Programmation Flash (Mémo après lecture totale du manuel)

Toutes ces programmations sont avec le Code Maître par défaut : **1 2 3 4**

PROGRAMMATION D'UN CODE D'ACCÈS POUR LE RELAIS 1 (CÂBLÉ EN COM/OV)

Tapez * **1 2 3 4** # (Biiip! Bip! et les touches commencent à clignoter),
 puis tapez **2 0** # (Biiip! Bip!),
 enfin tapez le code choisi de **1 à 12 chiffres** suivi de # (Biiip!).



PROGRAMMATION D'UN CODE D'ACCÈS POUR LE RELAIS 2*

Tapez * **1 2 3 4** # (Biiip! Bip! et les touches commencent à clignoter),
 puis tapez **6 0** # (Biiip! Bip!),
 enfin tapez le code choisi de **1 à 12 chiffres** suivi de # (Biiip!).

△ Besoin d'un **MINI-RLC-PLUS*** ou **KDH-RLC-SM*** paramétré en **RELAIS 2 (*option)**

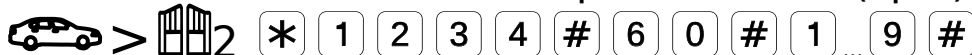

PROGRAMMATION DU TEMPS DE DÉVERROUILLAGE POUR LE RELAIS 1

Par défaut, le temps est de 0,3s. La durée maxi est de 29,7s (Valeur de temps = 9 9 #).

Tapez * **1 2 3 4** # (Biiip! Bip! et les touches commencent à clignoter),
 puis tapez **0 3** # (Biiip! Bip!),
 enfin tapez la durée suivie de # (Biiip!). **Ce nombre X 0,3s = Durée de déverrouillage !**

Exemples : **04 # = 4 x 0,3s = 1,2s**
05 # = 5 x 0,3s = 1,5s
10 # = 10 x 0,3s = 3s



RESET DE TOUS LES CODES

Tapez * **1 2 3 4** # (Biiip! Bip! et les touches commencent à clignoter),
 puis tapez **0 6** # (Biiip! Bip!),
 enfin tapez encore **1 2 3 4** suivi de # (Biiip!).

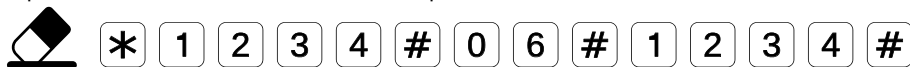

RESET USINE

Tapez * **1 2 3 4** # (Biiip! Bip! et les touches commencent à clignoter),
 puis tapez **0 0** # (Biiip! Bip!),
 enfin tapez encore **1 2 3 4** suivi de # (Biiip!).



2) Description des éléments

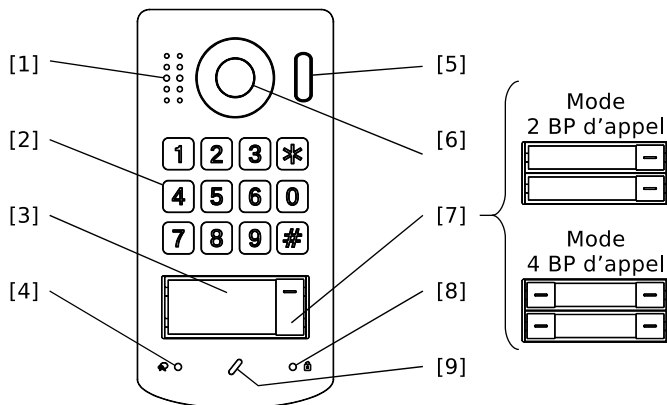

- [1] Haut-parleur
- [2] Clavier anti-vandale
- [3] Lecteur de badges
- [4] LED " Conversation "
- [5] Éclairage nocturne LED
- [6] Objectif de la caméra
- [7] Bouton(s) d'appel
- [8] LED " Déverrouillage "
- [9] Microphone

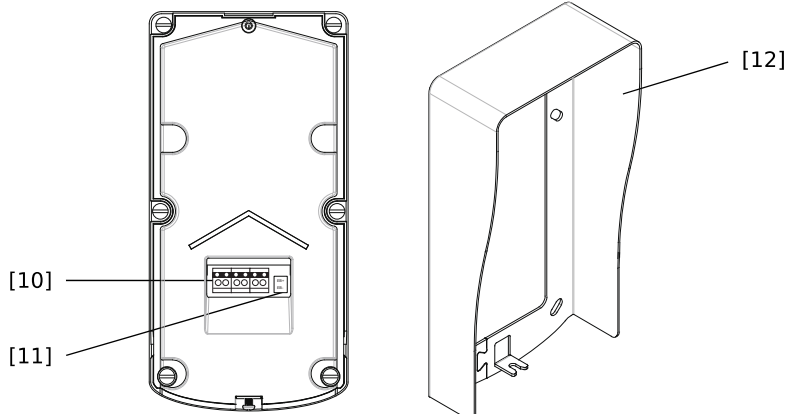

- [10] Bornier principal
- [11] Connecteur Bouton Poussoir
- [12] Visière anti-pluie

3) Avertissements et conseils pour l'installation

Vous venez de vous équiper avec un système de vidéophonie GATES et nous vous en remercions ! Merci de bien lire les avertissements et conseils suivants :

- L'installation des matériels doit se faire selon le respect des normes en vigueur au jour de la pose, notamment la séparation des domaines de tension.
- Avant l'installation, vérifiez le bon aspect du matériel et gardez les petites pièces hors de portée des jeunes enfants car elles présentent un danger d'étouffement.
- Ne jamais ouvrir les produits sauf injonction expresse, ne pas couvrir les produits, ne pas humidifier les produits par aspersion, ne pas en modifier les raccordements internes (les connecteurs sertis et les câbles de connexion d'origine) et mettre les appareils hors tension avant toute intervention de câblage, raccordement, et entretien.
- Respecter les avertissements figurant sur les produits, notamment les symboles , et pour toute réparation, adressez-vous au réseau agréé de la marque. La non-observation des avertissements ci-dessus peut compromettre la sécurité des biens et des personnes.

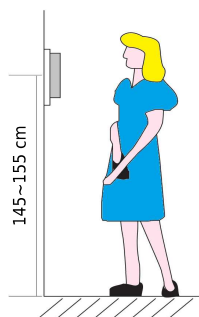

La hauteur d'installation suggérée pour le moniteur, quand cela est possible, est d'environ 145 cm à 155 cm depuis le sol pour un confort normal en position debout.

Si le logement doit être accessible à une personne à mobilité réduite, les touches en façade doivent être comprises entre 90cm et 130cm du sol fini, en étant installées à au moins 40cm d'un angle rentrant

(Arrêté du 1er août 2006 fixant les dispositions pour l'application des articles R. 111-18 à R. 111-18-7 du code de la construction et de l'habitation).

4) Conditions pour l'application de la Garantie ZEN



Votre installation a été vendue et posée par un professionnel ?

Si "OUI", complétez le formulaire d'enregistrement dès maintenant sur notre site : l'enregistrement doit être fait au maximum dans les 30 jours qui suivent l'installation !

Vous bénéficierez alors des avantages de la Garantie ZEN de 10 ans pièces et main d'oeuvre de Gates France, avec une clause exclusive d'Échange à neuf pendant 2 ans dans le cadre de cette garantie.

Pour valider votre Garantie ZEN, rien de plus simple :

- Allez sur la page <https://www.gates-france.fr/garantie-10-ans>,
- Complétez le formulaire d'enregistrement en ligne,
- Ajoutez la facture de vente et de pose de votre matériel GATES,
- Acceptez l'utilisation des informations saisies dans le formulaire,
- Validez en cliquant sur "Envoyer", votre Garantie ZEN est activée !

Si "NON", votre matériel est bien sûr garanti 2 ans, pièces et main d'oeuvre.

5) Choix du mode 1 BP, 2 BP ou 4 BP d'appel

La platine de rue est livrée montée d'usine en mode 1 BP d'appel. Les touches pour passer la platine en mode 2 BP d'appel et 4 BP appel sont incluses d'origine dans la boîte.

⚠ **ATTENTION** ⚠ : Pour passer d'un mode à l'autre, **il faut aussi changer le paramétrage de la platine** et lui indiquer le nombre de BP installés sur la platine : 1, 2 ou 4 appels (Cf page 17, § 16. [Changer le mode d'appel : 1 BP, 2 BP ou 4 BP d'appel.](#)).

Pour retirer un BP, **déclipez le doucement** en insérant un petit tournevis sur les petites encoches du coté droit du bouton poussoir et vous accédez aux étiquettes porte-nom.

BP 1 appel

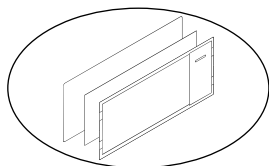
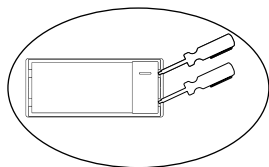
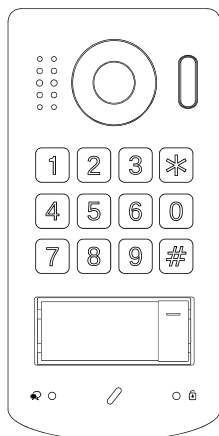

BP 2 appels

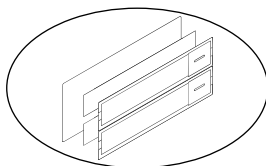
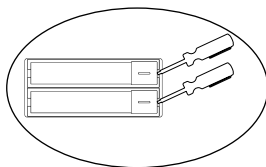
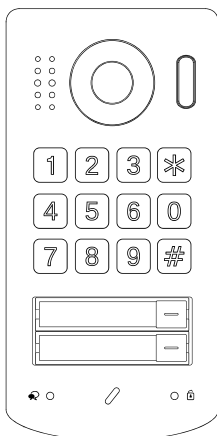

BP 4 appels

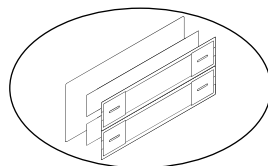
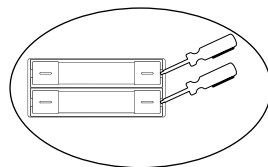
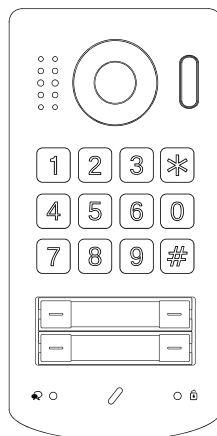

6) Fixation et montage

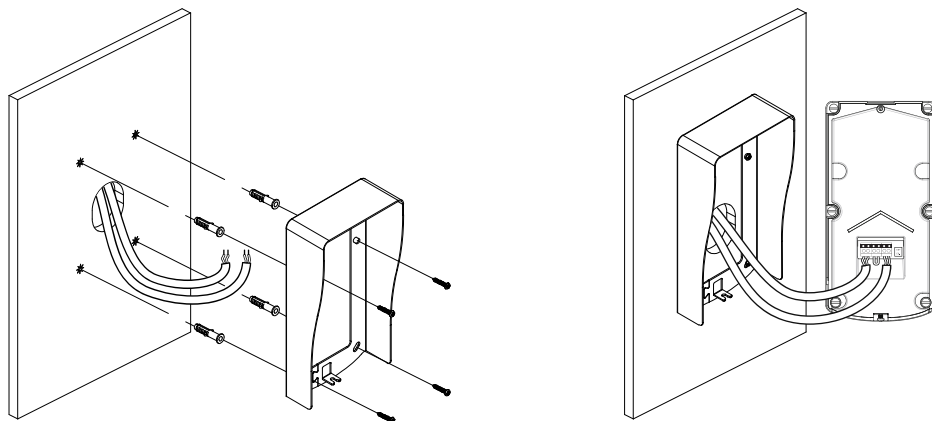

Fixez d'abord la visière anti-pluie puis connectez le câble au bornier arrière.

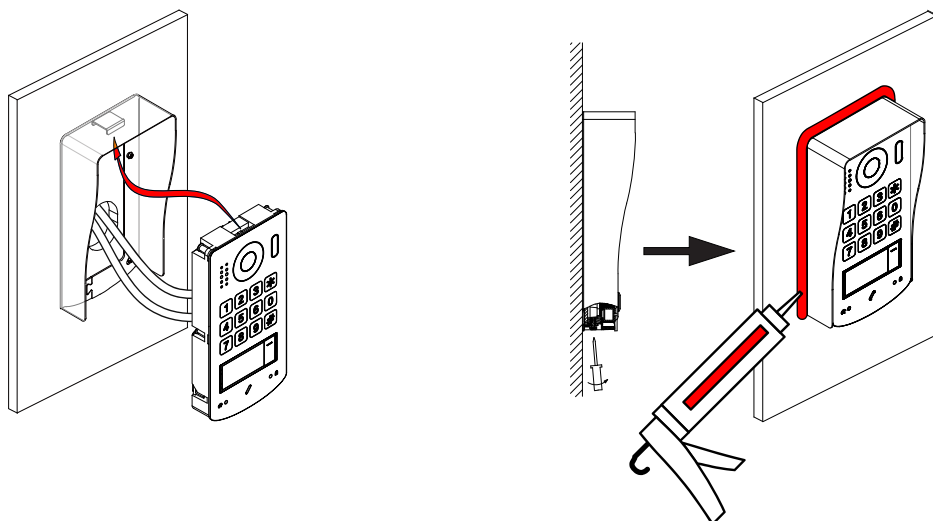

Insérez la platine de rue sous la visière anti-pluie.

Fixer la platine avec la vis accessible par en dessous afin d'assembler la platine de rue avec la visière anti-pluie.

Déposez un cordon de silicone sur les côtés et en haut de la visière pour l'étanchéité (ne pas mettre de silicone sous la platine).

7) Description des connectiques

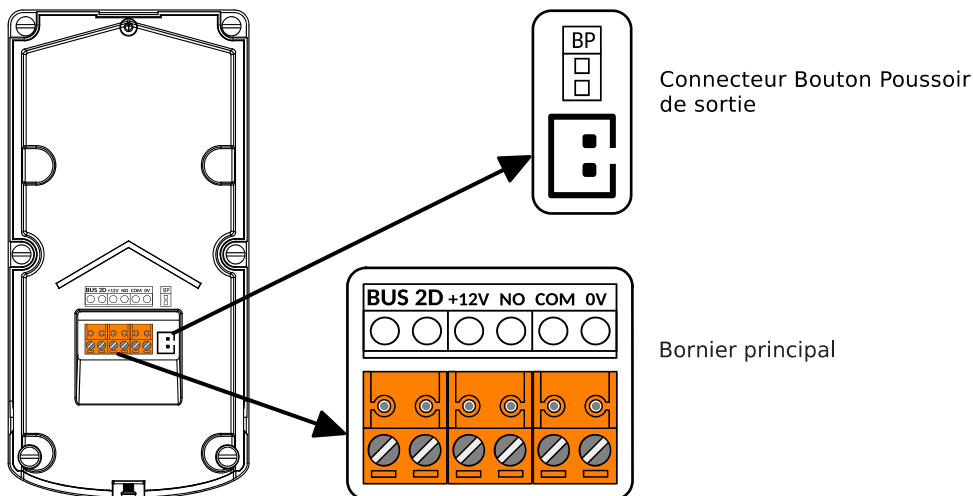

Connecteur Bouton Poussoir de Sortie

Connectez la fiche avec les 2 fils, et connectez ces fils sur un Bouton Poussoir de sortie : lors d'un appui, la platine de rue déverrouille l'Accès N°1 pendant la durée programmée.

Bornier principal

BUS 2D : pour connecter les 2 fils NON POLARISÉS du **BUS 2DIGI**

+12V / 0V : Sortie permanente +12VDC/280mA MAX.

NO/COM : Relais temporisé n°1. La durée de déverrouillage est réglable de 0,3s à 29,7s.

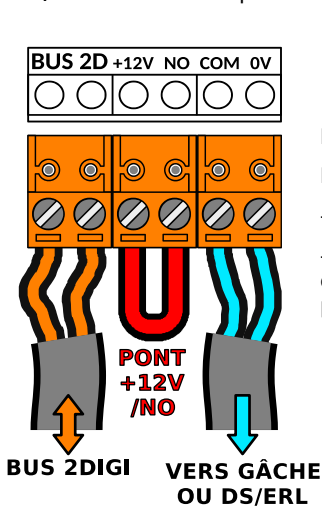

Faire un **PONT** entre les bornes "+12V" et "NO".

La **Gâche** ou le Relais **DS-ERL** se branche sur "COM" et "0V"

- La gâche se branche en direct sur les bornes "COM" et "0V"

- Le **DS-ERL** est un relais de protection qui est câblé pour commander un automatisme : motorisation de portail ou de porte de garage par exemple...

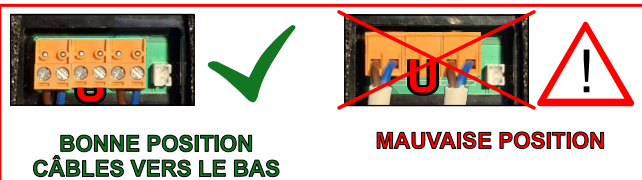

8) Inox 316 et caméra grand angle 150°

1. Casquette et façade en Inox 316

La casquette et la façade de la platine sont en Inox 316

L'inox 316, ou A4, ou inox Marin est une nuance d'acier inoxydable qui contient une plus grande quantité de chrome que l'inox 304 et du molybdène.

Cela lui confère une excellente résistance à la corrosion par les acides et l'air salin, en bord de mer par exemple.

Il est idéal pour une utilisation en extérieur.

2. Objectif de caméra grand angle 150°

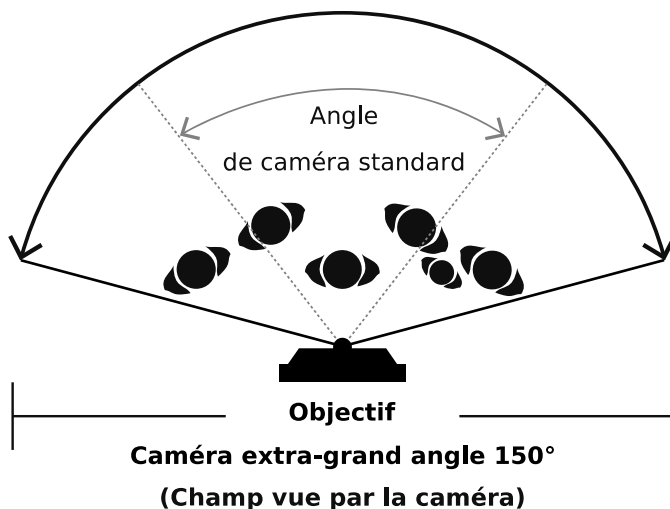

La caméra grand angle 150° permet de visualiser un champ plus grand devant la platine de rue.

Des zones latérales deviennent visibles, le niveau de sécurité est accru par une vision plus large.

9) Paramétrage de la platine par le clavier

1. Réglages par défaut : Code Maître et touche de " Validation "

Le Code Maître par défaut est " **1 2 3 4** ".

La touche de " Validation " par défaut est " **#** ".

Si le Code Maître " a été remplacé, il faut entrer le **nouveau Code Maître** chaque fois qu'il est nécessaire.

Si la touche de " Validation " **a été remplacée** par ***** "Étoile " au lieu de **#** "Dièse ", il faut alors saisir " ***** " comme touche de validation (la touche " **#** " servira à sortir immédiatement du mode de programmation).

2. Entrer en mode " Programmation "

Appuyez sur : ***** 1234 **#** 

↑

Code Maître pour entrer en mode Programmation	} Si le Code Maître a été remplacé, tapez le nouveau Code Maître à chaque fois à la place de 1234
--	--

 signifie que la platine émet **[2Bip!] () : 1 Bip! LONG + 1 Bip! Court.**

 signifie que la platine émet **[1Bip!] () : 1 seul Bip! LONG.**

3. Sortir du mode " Programmation "

Soit vous attendez 10 secondes sans appuyer sur aucune touche et la platine sort d'elle-même du mode de programmation.

Soit vous appuyez à n'importe quel moment sur la touche ***** " **Étoile** " du clavier, et vous sortez immédiatement du mode de programmation.



4. Tableau récapitulatif des paramétrages de la platine

Pour chaque code d'accès, vous pouvez programmer au clavier un nombre de 0 à 999 999 999 (12 chiffres) à valider, soit 1 000 milliards de combinaisons !



Important: le Code "Maître" et **TOUS** les Codes d'Accès doivent être différents.

Page N°	Fonction	Code Paramètre	Plage de réglage	Valeur par défaut
15	Changer le Code "Maître"	01	4 à 12 chiffres de 0 à 9	1234
15	Codes d'accès Relais 1	20 à 59	1 à 12 chiffres de 0 à 9	-
15	Durée déverrouillage Relais 1	03	de 0,3 à 29,7 secondes en tapant de 1 à 99 (1 =0,3s/ 2 =0,6s/.../ 10 =3s/ 15 =5s/ ...)	1 (0,3s)
15	Codes d'accès Relais 2	60 à 99	1 à 12 chiffres de 0 à 9	-
16	Codes d'accès Relais 3	120 à 159	1 à 12 chiffres de 0 à 9	-
16	Sensibilité du microphone	10	1 à 9	7
16	Volume du haut-parleur	11	1 à 9	4
16	"BIP!" touches clavier	05	0 =ON/ 1 =OFF	0 (ON)
16	Volume synthèse vocale	09	1 à 9	5
17	Langue	08	0 à 2 (0 = OFF/ 1 =Français/ 2 =Anglais)	1
17	Adressage Platine	12	1 à 8	1
17	Mode 1BP/2BP/4BP d'appel	100	0 =1BP/ 1 =2BP/ 2 =4BP	0 (1BP)
17	Code "1 usage" Relais 1	18	1 à 12 chiffres de 0 à 9	-
18	Code "1 usage" Relais 2	19	1 à 12 chiffres de 0 à 9	-
18	Code "1 usage" Relais 3	160	1 à 12 chiffres de 0 à 9	-
18	Mode de déverrouillage Relais 1	04	0 =NO/ 1 =NF	0 (NO)
18	Touche de Validation	07	0 =#/ 1 =*	0 (#)
19	Redémarrer la platine	15	(code " Maître " 4 à 12 chiffres)	1234
19	Mettre à jour la platine	14	(code " Maître " 4 à 12 chiffres)	1234
19	Effacer les codes d'accès	06	(code " Maître " 4 à 12 chiffres)	1234
19	Effacer tous les réglages	00	(code " Maître " 4 à 12 chiffres)	1234



Le clavier **clignote tout le temps quand on est en mode " Programmation "**.

La platine émet **1**  ou **2**  après "#" pour une saisie OK, et **3**  en cas d'erreur !

Pour chaque paramètre, la saisie se fait selon le même principe.

* Code Maître #  Code Paramètre (01 à 160) #  Valeur 1 à 12 chiffres #  *



Ex : le Code Maître est par défaut "**1234**", on veut rentrer le code "**2580**" pour le **Relais 1** :

* **1 2 3 4** #  **2 0** #  **2 5 8 0** #  *

Saisir plusieurs paramétrages rapidement, les uns à la suite des autres

Après le  de confirmation de saisie, si vous tapez de suite un autre "**Code Paramètre**" au lieu de "*** Étoile**", vous pouvez alors enchaîner les paramétrages... :

Ex : pour mémoriser le code "**2580**" pour le **Relais 1** et le code "**1357**" pour le **Relais 2** :

* **1 2 3 4** #  **2 0** #  **2 5 8 0** #  **6 0** #  **1 3 5 7** #  *

5. Changer le Code Maître de 4 à 12 chiffres

* 1234 # [Musique] 01 # [Musique] Nouveau code Maître de 4 à 12 chiffres # [Musique]

↑
Code Maître pour } Si le clavier clignote déjà **lentement**, ne pas saisir le Code mode Progr. } Maître, la platine est déjà en mode Programmation ! Tapez 01 etc.

⚠ **ATTENTION** ⚠ : Conserver ce nouveau code ! Sans lui, pas d'accès aux réglages ! En cas de perte, il faudra faire une " **Restauration Usine** " par le moniteur pour restaurer le Code Maître par défaut " **1234** ".

6. Mémoriser un Code d'Accès permanent de 1 à 12 chiffres pour le Relais 1

* 1234 # [Musique] N° mémoire 20 à 59 # [Musique] Code de 1 à 12 chiffres # [Musique]

↑
Code Maître pour } Si le clavier clignote déjà **lentement**, ne pas saisir le Code mode Progr. } Maître, la platine est déjà en mode Programmation ! Tapez 20 etc.

Vous pouvez mémoriser **40 Codes d'Accès pour le Relais 3** : de la mémoire n° 20 à 59.

7. Durée de temporisation pour le RELAIS 1 de 0,3 à 29,7 secondes

* 1234 # [Musique] 03 # [Musique] Nombre de pas (x 0,3 seconde) de 1 à 99 # [Musique]

↑
Code Maître pour } Si le clavier clignote déjà **lentement**, ne pas saisir le Code mode Progr. } Maître : la platine est déjà en mode Programmation ! Tapez 03 etc...

La durée est le nombre de pas suivi de #. **Ce nombre X 0,3s = Durée de déverrouillage !**

Exemples : **4 # = 4 x 0,3s = 1,2s**. Durée de déverrouillage= 1,2s
5 # = 5 x 0,3s = 1,5s. Durée de déverrouillage= 1,5s
10 # = 10 x 0,3s = 3s. Durée de déverrouillage= 3s

8. Mémoriser un Code d'Accès permanent de 1 à 12 chiffres pour le Relais 2

* 1234 # [Musique] N° mémoire 60 à 99 # [Musique] Code de 1 à 12 chiffres # [Musique]

↑
Code Maître pour } Si le clavier clignote déjà **lentement**, ne pas saisir le Code mode Progr. } Maître, la platine est déjà en mode Programmation ! Tapez 60 etc.

Vous pouvez mémoriser **40 Codes d'Accès pour le Relais 3** : de la mémoire n° 60 à 99. Il faut un **MINI-RLC-PLUS** ou un **KDH-RLC-SM** paramétré en **Relais 2** dans l'installation.

9. Mémoriser un Code d'Accès permanent de 1 à 12 chiffres pour le Relais 3

* 1234 # N° mémoire 120 à 159 # Code de 1 à 12 chiffres #

↑
Code Maître pour } Si le clavier clignote déjà **lentement**, ne pas saisir le Code
mode Progr. } Maître, la platine est déjà en mode Programmation ! Tapez 120 etc.

Vous pouvez mémoriser **40 Codes d'Accès pour le Relais 3** : de la mémoire n° 120 à 159. Il faut un **MINI-RLC-PLUS** ou un **KDH-RLC-SM** paramétré en **Relais 3** dans l'installation.

10. Régler la sensibilité du microphone de la platine de rue

* 1234 # 10 # Sensibilité de 1 à 9 #

↑
Code Maître pour } Si le clavier clignote déjà **lentement**, ne pas saisir le Code
mode Progr. } Maître, la platine est déjà en mode Programmation ! Tapez 10 etc.

11. Régler le volume du haut-parleur de la platine de rue

* 1234 # 11 # Volume de 1 à 9 #

↑
Code Maître pour } Si le clavier clignote déjà **lentement**, ne pas saisir le Code
mode Progr. } Maître, la platine est déjà en mode Programmation ! Tapez 11 etc.

12. Activer/désactiver les Bip! des touches du clavier

* 1234 # 05 # Activer 1 ou Désactiver 0 #

↑
Code Maître pour } Si le clavier clignote déjà **lentement**, ne pas saisir le Code
mode Progr. } Maître, la platine est déjà en mode Programmation ! Tapez 05 etc.

13. Régler le volume de la synthèse vocale

* 1234 # 09 # Volume de 1 à 9 #

↑
Code Maître pour } Si le clavier clignote déjà **lentement**, ne pas saisir le Code
mode Progr. } Maître, la platine est déjà en mode Programmation ! Tapez 09 etc.

14. Changer la langue de la synthèse vocale

* 1234 # [musique] 08 # [musique] 0= OFF ou 1=Français ou 2=Anglais # [musique]

↑
Code Maître pour } Si le clavier clignote déjà **lentement**, ne pas saisir le Code
mode Progr. } Maître, la platine est déjà en mode Programmation ! Tapez **08** etc.

15. Changer l'adresse de la platine de rue

* 1234 # [musique] 12 # [musique] Adressage de la platine de 1 à 8 # [musique]

↑
Code Maître pour } Si le clavier clignote déjà **lentement**, ne pas saisir le Code
mode Progr. } Maître, la platine est déjà en mode Programmation ! Tapez **12** etc.

△ **ATTENTION** △ : Il est nécessaire d'avoir **1 et 1 seule platine de rue adressée en 1** dans chaque installation. **Chaque platine doit avoir une adresse différente.**
S'il n'y a pas de platine de rue adressée en 1, ou plusieurs platines de rue adressées en 1 : le système de vidéophonie ne peut pas fonctionner !

16. Changer le mode d'appel : 1 BP, 2 BP ou 4 BP d'appel

* 1234 # [musique] 100 # [musique] 0=1 BP (par défaut) ou 1=2 BP ou 2=4 BP # [musique]

↑
Code Maître pour } Si le clavier clignote déjà **lentement**, ne pas saisir le Code
mode Progr. } Maître, la platine est déjà en mode Programmation ! Tapez **100** etc.

△ **ATTENTION** △ : Changez aussi physiquement le ou les BP d'appel selon le choix programmé : tous sont fournis avec la platine de rue d'origine (Cf. page 9, § 5) [Choix du mode 1 BP, 2 BP ou 4 BP d'appel](#)).



17. Programmer un Code d'Accès " 1 usage " de 1 à 12 chiffres pour le Relais 1

* 1234 # [musique] 18 # [musique] Code de 1 à 12 chiffres # [musique]

↑
Code Maître pour } Si le clavier clignote déjà **lentement**, ne pas saisir le Code
mode Progr. } Maître, la platine est déjà en mode Programmation ! Tapez **18** etc.

Après avoir été utilisé **1 fois**, il est effacé de la platine de rue, il ne fonctionnera plus.

18. Programmer un Code d'Accès " 1 usage " de 1 à 12 chiffres pour le Relais 2

* 1234 #  19 #  Code de 1 à 12 chiffres # 

↑
Code Maître pour } Si le clavier clignote déjà **lentement**, ne pas saisir le Code
mode Progr. } Maître, la platine est déjà en mode Programmation ! Tapez **19** etc.

Après avoir été utilisé **1 fois**, il est effacé de la platine de rue, il ne fonctionnera plus.



19. Programmer un Code d'Accès " 1 usage " de 1 à 12 chiffres pour le Relais 3

* 1234 #  160 #  Code de 1 à 12 chiffres # 

↑
Code Maître pour } Si le clavier clignote déjà **lentement**, ne pas saisir le Code
mode Progr. } Maître, la platine est déjà en mode Programmation ! Tapez **160** etc.

Après avoir été utilisé **1 fois**, il est effacé de la platine de rue, il ne fonctionnera plus.



20. Changer le mode de déverrouillage du RELAIS 1

* 1234 #  04 #  0=NO (par défaut) ou 1=NF # 

↑
Code Maître pour } Si le clavier clignote déjà **lentement**, ne pas saisir le Code
mode Progr. } Maître, la platine est déjà en mode Programmation ! Tapez **04** etc.

△ **ATTENTION** △ : Même si la platine de rue peut fonctionner avec le mode de déverrouillage en " **NF** " (la sortie du Relais 1 est alors alimentée en permanence par défaut, sauf pendant le temps du déverrouillage), ce mode n'est pas à privilégier pour le long terme. Il est préférable d'utiliser la platine de rue en mode de déverrouillage " **NO** " et d'ajouter un relais indépendant " **COM-NF / Alimentation de la bobine en 12VDC 280mA MAX** " dans votre installation.

21. Choisir la touche de " Validation "

* 1234 #  07 #  0= "# " (par défaut) ou 1= "*" " # 

↑
Code Maître pour } Si le clavier clignote déjà **lentement**, ne pas saisir le Code
mode Progr. } Maître, la platine est déjà en mode Programmation ! Tapez **07** etc.

△ **ATTENTION** △ : Si la touche de validation choisie est "*****", remplacez alors "**#**" par "*****", et "*****" par "**#**" dans cette notice

22. Redémarrer la platine de rue

* 1234 #  15 #  Répéter le Code maître (1234 par défaut) # 

↑
Code Maître pour } Si le clavier clignote déjà **lentement**, ne pas saisir le Code
mode Progr. } Maître, la platine est déjà en mode Programmation ! Tapez 15 etc.

23. Mettre à jour le firmware de la platine de rue par un moniteur connecté

* 1234 #  14 #  Répéter le Code maître (1234 par défaut) # 

↑
Code Maître pour } Si le clavier clignote déjà **lentement**, ne pas saisir le Code
mode Progr. } Maître, la platine est déjà en mode Programmation ! Tapez 14 etc.

24. Effacer TOUS les Codes d'Accès, permanents et " 1 usage "

* 1234 #  06 #  Répéter le Code maître (1234 par défaut) # 

↑
Code Maître pour } Si le clavier clignote déjà **lentement**, ne pas saisir le Code
mode Progr. } Maître, la platine est déjà en mode Programmation ! Tapez 06 etc.

25. Effacer TOUS les réglages et restaurer les valeurs par défaut

* 1234 #  00 #  Répéter le Code maître (1234 par défaut) # 

↑
Code Maître pour } Si le clavier clignote déjà **lentement**, ne pas saisir le Code
mode Progr. } Maître, la platine est déjà en mode Programmation ! Tapez 00 etc.

⚠ **ATTENTION** ⚠ : Les 4 Codes d'Accès généraux (2 codes pour le Relais 1 et 2 codes pour le Relais 2, saisis dans les paramétrages de la platine par un moniteur intérieur) seront effacés **MAIS PAS les Codes d'Accès privés** enregistrés dans le ou les moniteurs intérieurs.

10) Déverrouiller/ouvrir un accès par un code ou un badge

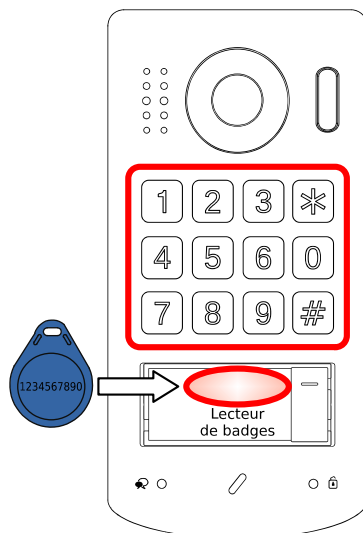

1 ... **9** **#** Pour déverrouiller/ouvrir le Relais 1, Relais 2 ou Relais 3 par le clavier : Taper le code programmé de 1 à 12 chiffres pour l'accès que vous souhaitez commander, **Valider par # " Dièse "** par défaut (ou *** " Etoile "** si modifié dans les menus de la platine).

Le Code d'Accès peut être :

- **Permanent**, 40 codes par Relais à mémoriser à la **platine de rue**, 1 à 12 chiffres chacun.
- "**1 usage**", 1 code par Relais à programmer à la **platine de rue**, 1 à 12 chiffres chacun.
- **Général**, 2 codes Relais 1 + 2 codes Relais 2 à paramétrer au **moniteur**, 4 chiffres chacun.
(Cf. page 37, § 4. [Ajouter les Codes d'Accès Généraux Relais 1/Relais 2 et régler la synthèse vocale](#))
- **Privé**, 5 codes pour le Relais 1 par moniteur à paramétrer au **moniteur**, 6 chiffres chacun.
(Cf. page 39, § 6 [Utiliser un Code d'Accès Privé \(Code d'Accès Privé à taper à 4 ou à 6 chiffres\)](#))



Pour déverrouiller/ouvrir le **RELAIS 1 UNIQUEMENT** par un badge : Passer un badge **devant la zone du lecteur de badges** à 1 cm ou moins. Le lecteur de badges est sous la touche du bouton d'appel.

SEULEMENT LE RELAIS 1 peut être commandé par le badge.

TOUS LES BADGES SONT LIVRÉS DÉJÀ PROGRAMMÉS

Il est possible d'enregistrer jusqu'à 1000 badges dans chaque platine. Un badge peut déverrouiller un nombre illimité de platine.

Si le badge ou le code d'accès n'est pas reconnu par la platine, elle émet 3 Bips ! 🎵🎵🎵.

Si le code / le badge est autorisé et le plan de câblage sont corrects :

- La **synthèse vocale confirme la commande effectuée**,
- La **LED de déverrouillage s'allume**, l'accès est déverrouillé/ouvert selon le plan de câblage mis en œuvre et la durée de déverrouillage paramétrée.

11) Gestion des badges directement à la platine

1. Ajouter un badge par le badge Maître " ADD "

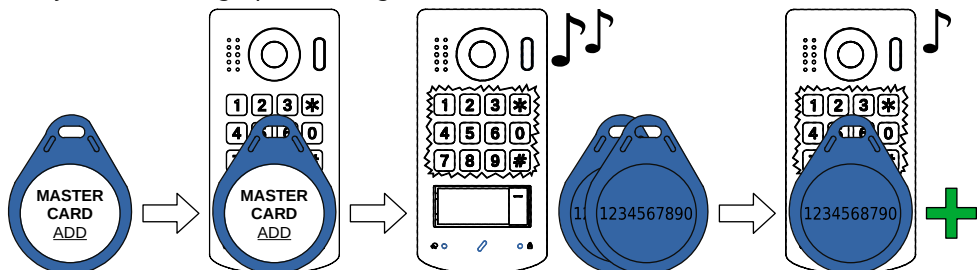

Présentez le badge Maître " ADD ", la platine émet **2 Bips!** et clignote très lentement. Dans les **5s**, passer le ou les badges à ajouter : la platine émet **1 Bip!** pour chaque badge. Patientez **10s** et la platine revient à son état normal, le clignotement s'arrête.

2. Supprimer un badge par le badge Maître " DELETE "

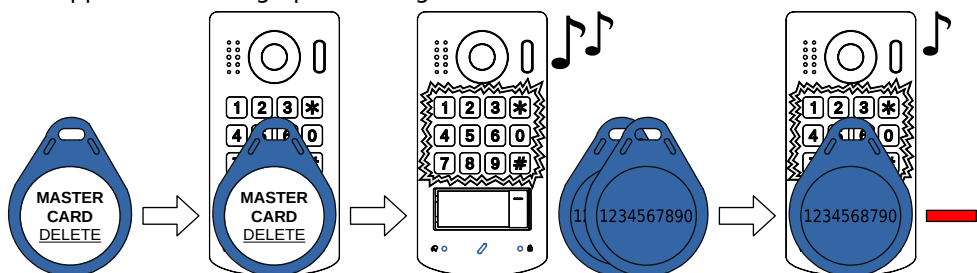

Présentez le badge Maître " DELETE ", la platine émet **2 Bips!** et clignote très vite. Dans les **5s**, passer le ou les badges à supprimer : la platine émet **1 Bip!** pour chaque badge. Patientez **10s** et la platine revient à son état normal, le clignotement s'arrête.

3. Créer de nouveaux badges Maître " ADD " et " DELETE "

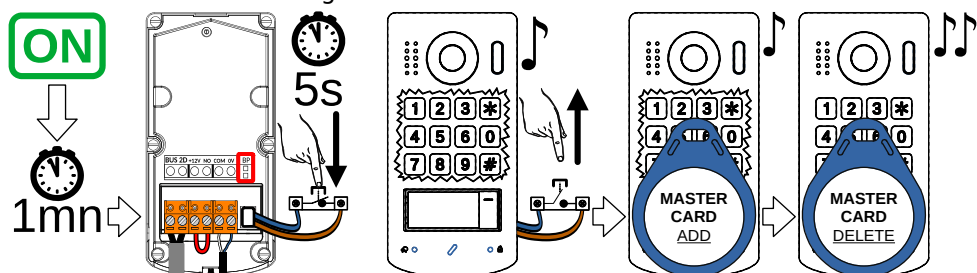

Prenez 2 badges. **1 minute** après remise sous tension, appuyez **5s** sur le BP de sortie, la platine émet un **1 Bip!** et clignote. Passez d'abord le badge qui deviendra " ADD ", la platine émet **1 Bip!** , puis le badge qui sera " DELETE ", la platine émet **2 Bips!** . Le clignotement s'arrête.

12) Codes d'appel par défaut des BP de la platine

Pour changer le nombre de BP d'appel, se reporter à la page 9, § [5 Choix du mode 1 BP, 2 BP ou 4 BP d'appel](#).

Les BP de la platine ont des Codes d'appel par défaut, modifiables dans les menus. Le Code d'appel du BP doit correspondre au Code d'appel du moniteur qui doit sonner.

Jusqu'à 4 moniteurs peuvent avoir le même Code d'appel, dans un même logement : il faut alors que le status " Maître " / " Esclave " soit différent pour chacun (Cf. manuel moniteur).

Le code d'appel de chaque BP peut aussi être personnalisé, se reporter à la page 41, § [8 Changer le\(s\) Code\(s\) d'Appel des BP de la platine](#).

1. Code d'appel par défaut du BP pour la platine en mode 1 BP d'appel.

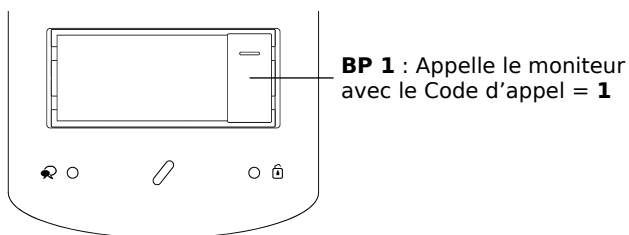

2. Codes d'appel par défaut des BP pour la platine en mode 2 BP d'appel.

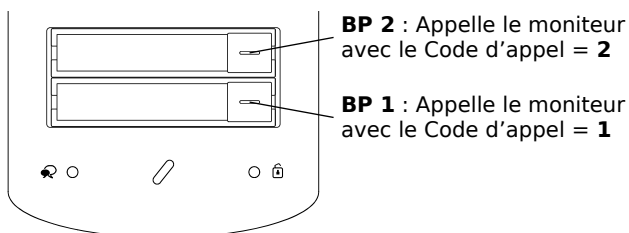

3. Codes d'appel par défaut des BP pour la platine en mode 4 BP d'appel.

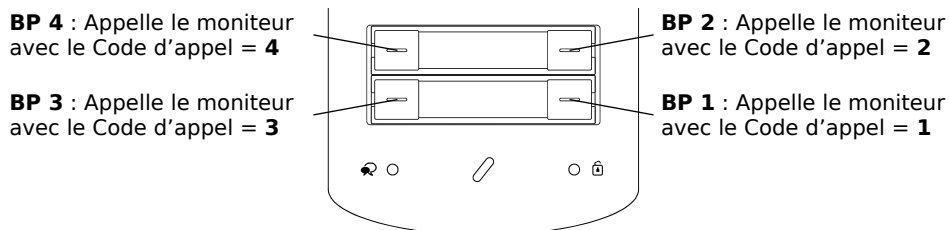

13) Plans de câblage

1. Câblage d'une gâche électrique alimentée directement par la platine

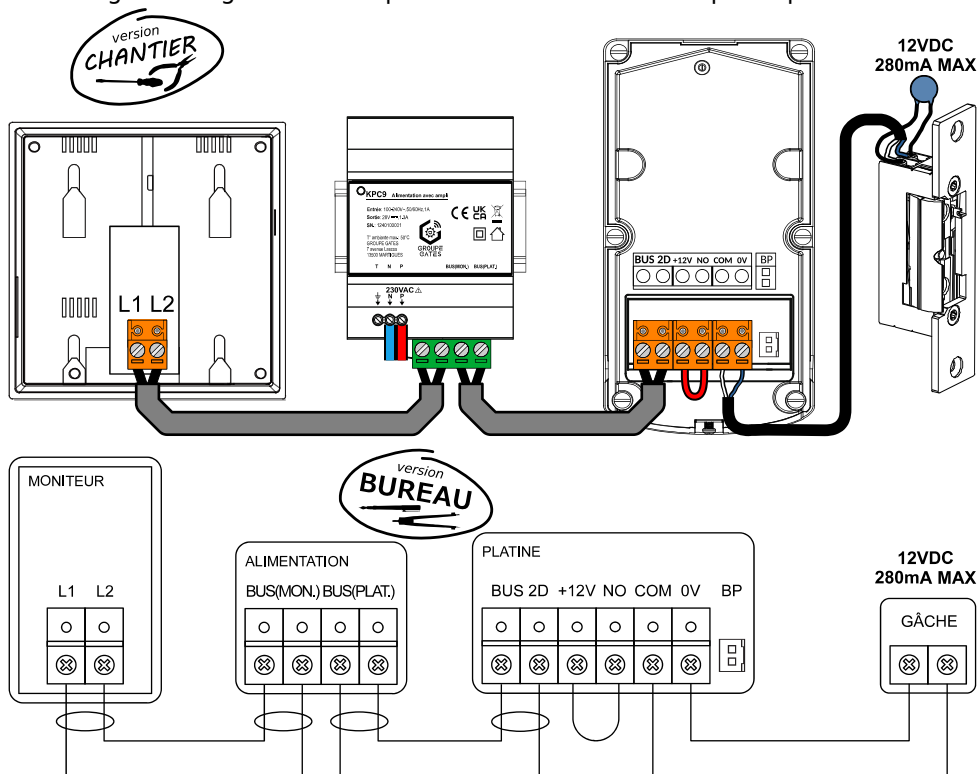

Vous pouvez raccorder une gâche **NON FOURNIE** aux bornes " **COM / 0V** " de la platine. La gâche doit être à émission, fonctionner en **12VDC**, et consommer **280mA MAX**.



⚠ **ATTENTION** ⚠ : Faire un pont entre les bornes " **+12V** " et " **NO** "

Le " **Mode de déverrouillage du Relais 1** " doit être paramétré sur " **NO** " et la durée est réglée dans le paramétrage " **Durée de temporisation pour le relais 1** " de 0,3 à 29,7s.

La platine doit être protégée par une varistance !

Si la gâche ne comprend pas d'origine une varistance câblée intégrée, **il faut câbler une varistance (non polarisée)**, en parallèle des 2 fils d'alimentation de la gâche.

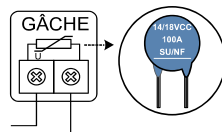

2. Câblage d'une commande d'automatisme par un contact sec

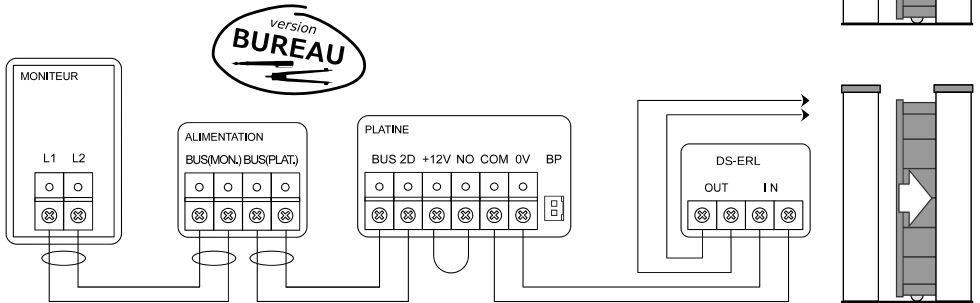
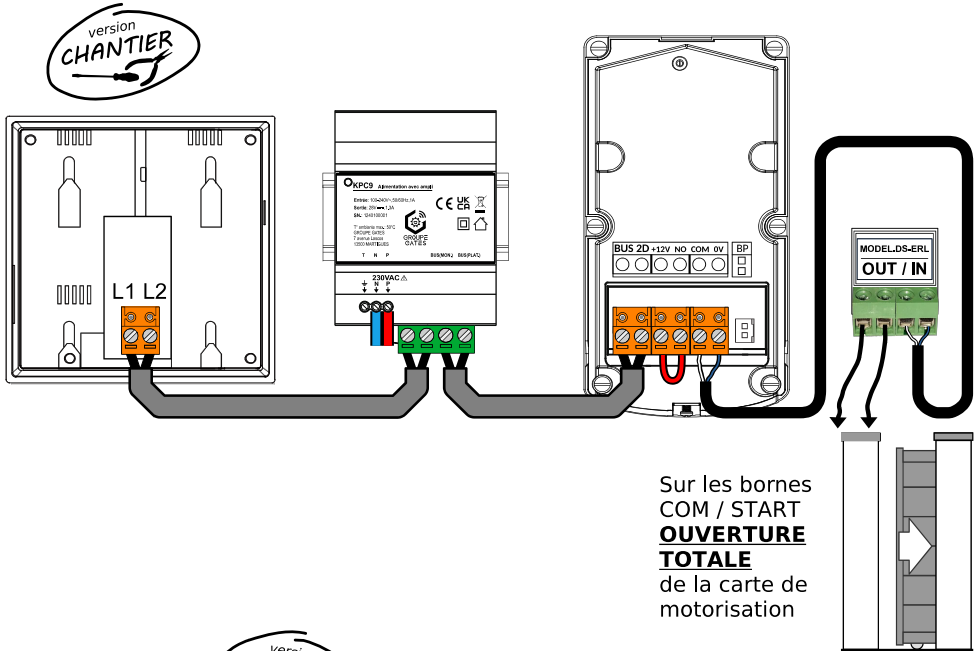

Vous pouvez commander un automatisme par un contact sec en câblant le relais de sécurité **FOURNI** (réf. DS-ERL). Câblez les bornes " **COM / 0V** " de la platine sur les bornes " **IN** " du relais, et les bornes " **OUT** " du relais sur les bornes " **COM/START** " de la carte de l'automatisme.



⚠ **ATTENTION** ⚠ : Faire un pont entre les bornes " **+12V** " et " **NO** "

Le " **Mode de déverrouillage du Relais 1** " doit être paramétré sur " **Emission de courant (NO)** " (la platine injecte du courant dans le relais de sécurité DS-ERL).

La durée est réglée dans la " **Durée de temporisation pour le relais 1** " de 0,3 à 29,7s.

3. Câblage d'une gâche électrique alimentée par une alimentation dédiée

Vous pouvez raccorder une gâche **NON FOURNIE** alimentée par une alimentation dédiée **NON FOURNIE**.

Câblez les bornes "**COM / 0V**" de la platine sur les bornes "**IN**" du relais de protection DS-ERL **FOURNI**, l'alimentation pour la gâche devra passer par les bornes "**OUT**" du relais de protection DS-ERL.

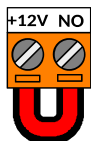

⚠ **ATTENTION** ⚠ : Faire un pont entre les bornes "**+12V**" et "**NO**"

Le "**Mode de déverrouillage du Relais 1**" doit être paramétré sur "**Emission de courant (NO)**" (la platine injecte du courant dans le relais de sécurité DS-ERL).

La durée est réglée dans le paramétrage "**Durée de temporisation pour le relais 1**" de 0,3 à 29,7s.

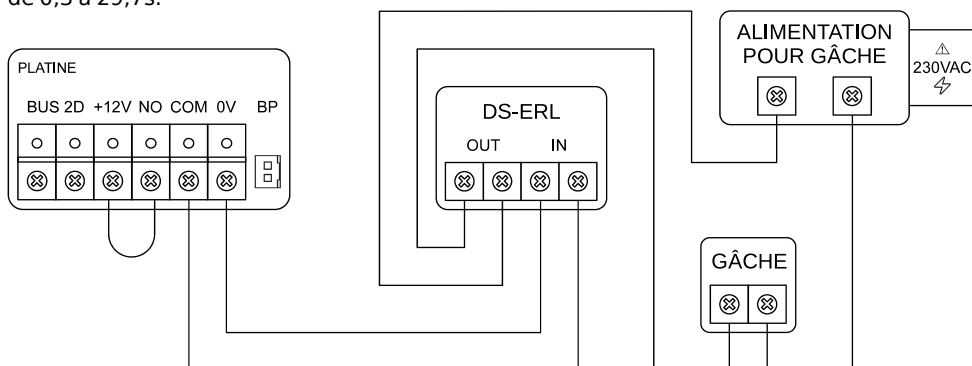

4. Câblage d'un Bouton Poussoir de sortie

Vous pouvez brancher un bouton poussoir de sortie.

Il suffit de câbler un **Bouton Poussoir (NO) NON FOURNI** sur les 2 fils à insérer sur le connecteur "**BP**" à côté du brnoer principal.



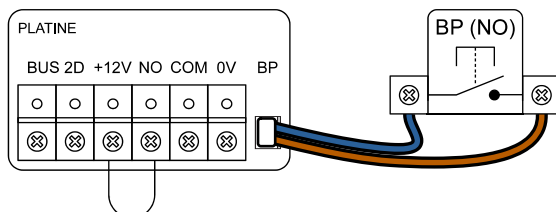





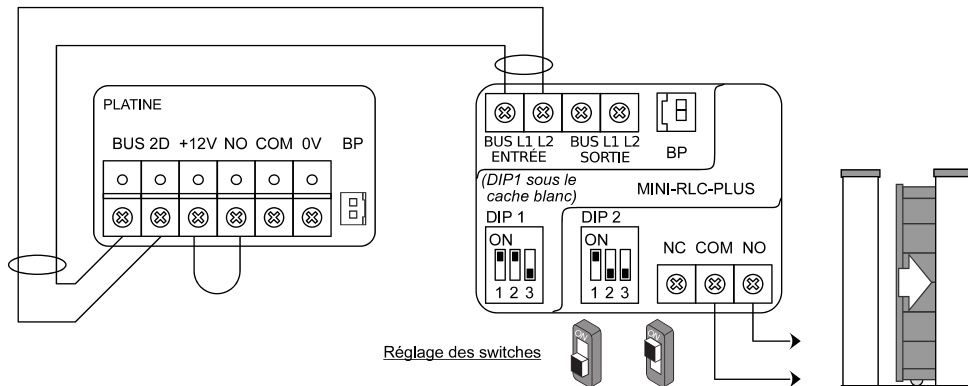





Le temps du déverrouillage de la gâche, ou le temps du contact selon le plan de câblage, sera la durée réglée dans le paramétrage "**Durée de temporisation pour le relais 1**" de 0,3 à 29,7s.



5. Câblage et paramétrage du Relais Mini-RLC-PLUS : exemple en Relais 2/ Clé 2

Vous pouvez piloter un relais multi-fonction **Mini-RLC-PLUS NON FOURNI** câblé sur le BUS (entrée en **BUS E**, sortie en **BUS S** si besoin) pour un 2^{ème} accès, par exemple un portail... Câblez alors le contact sec **COM / NO** sur le **COM / START** de la carte de l'automatisme.



DIP1 : Position du MINI-RLC-PLUS dans la ligne du BUS + durée de temporisation	DIP2 : Numéro de platine + numéro de clé/icône/relais pour commander le MINI-RLC-PLUS	
<p>DIP1 switch n°1 = Position sur le BUS</p> <p>DIP1</p>  <p>MINI-RLC-PLUS au milieu : il y a un autre produit connecté <u>après</u>, les bornes de sortie BUS L1 L2 SORTIE sont câblées.</p> <p>DIP1</p>  <p>MINI-RLC-PLUS en fin de ligne : il n'y a pas de produit connecté <u>après</u>, les bornes de sortie BUS L1 L2 SORTIE du MINI-RLC-PLUS ne sont câblées.</p>	<p>DIP2</p>  <p>: Platine 1, clé 1.</p> <p>DIP2</p>  <p>: Platine 1, clé 2.</p> <p>DIP2</p>  <p>: Platine 2, clé 1.</p> <p>DIP2</p>  <p>: Platine 2, clé 2.</p>	
<p>DIP1 switches n°2 et 3 = Durée de temporisation</p> <p>DIP1</p>  <p>: 1 seconde. (ou selon moniteur)</p> <p>DIP1</p>  <p>: 2 secondes.</p> <p>DIP1</p>  <p>: 5 secondes.</p> <p>DIP1</p>  <p>: 10 secondes.</p>	<p>DIP2</p>  <p>: Platine 3, clé 1.</p> <p>DIP2</p>  <p>: Platine 3, clé 2.</p> <p>DIP2</p>  <p>: "Lumière"/Relais n°3</p> <p>DIP2</p>  <p>: Platine 4, clé 2.</p>	

ATTENTION : SAUF pour la temporisation "2 secondes" quand le MINI-RLC-PLUS est paramétré en "Lumière"/Relais n°3, la durée de temporisation est multipliée par 10.
 En "Lumière"/Relais n°3, tempo. 1s ⇨ 10s, 5s ⇨ 50s, 10s ⇨ 100s. **2s reste toujours à 2s.**

6. Câblage d'une gâche électrique en Relais 1/ Clé 1 et commande d'ouverture totale d'un portail en Relais 2 /Clé 2

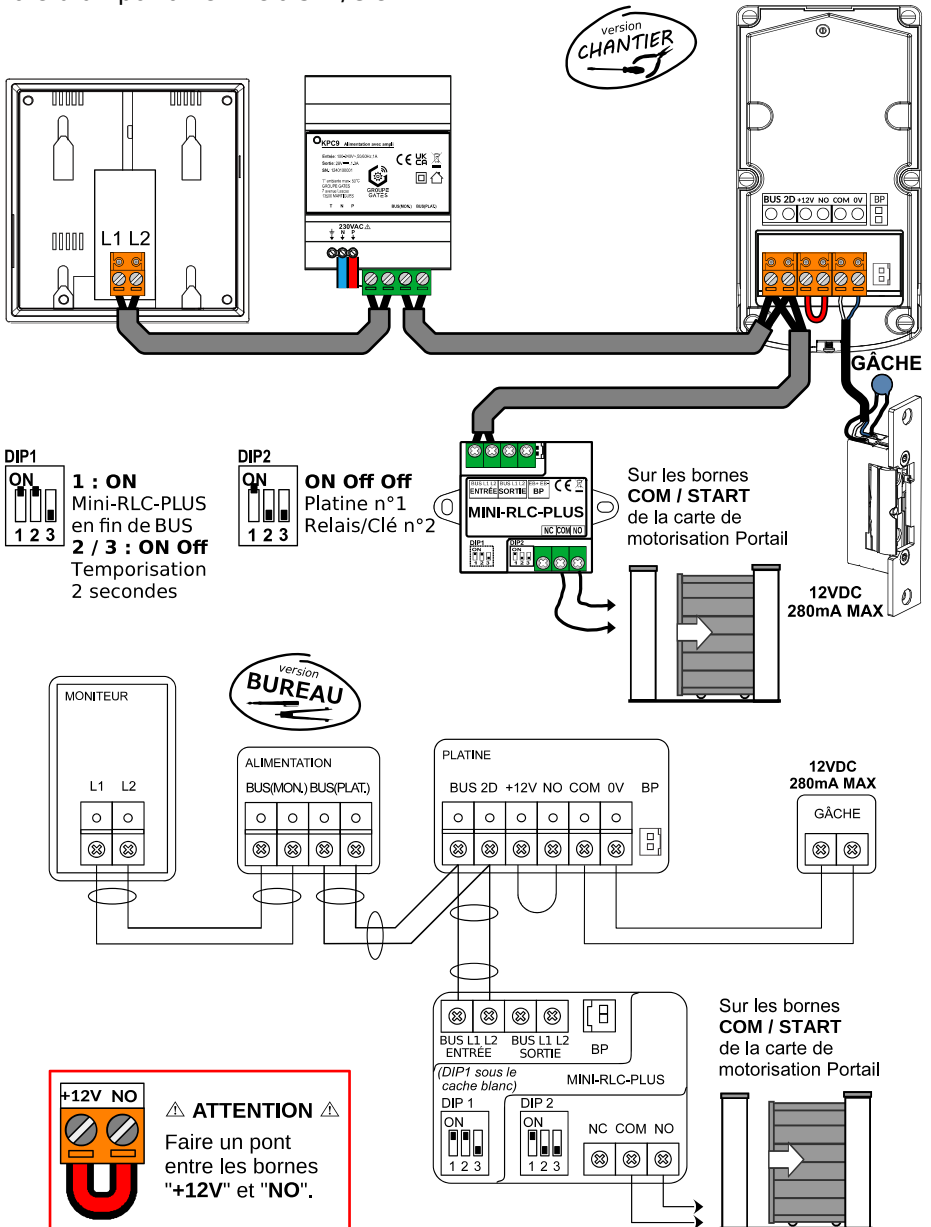

7. Câblage de commande d'ouverture totale du portail en Relais 1/ Clé 1, et partielle en Relais 2 /Clé 2

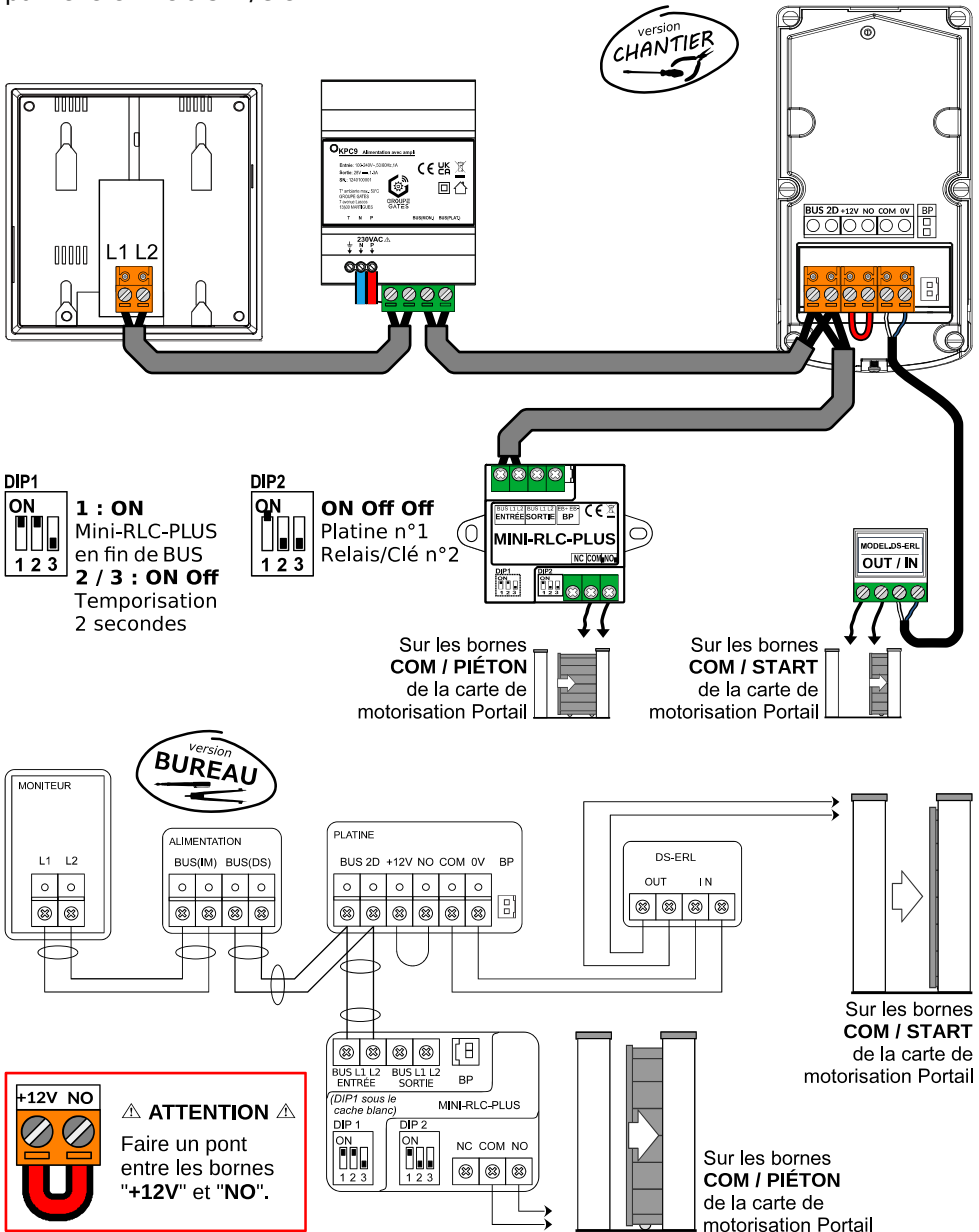

8. Câblage et paramétrage du Relais KDH-RLC-SM

2 relais **KDH-RLC-SM**.

Le **1^{er}** programmé en **Platine n°1/Relais n°2**

Le **2^{ème}** programmé en **Relais n°3/ "Lumière"**

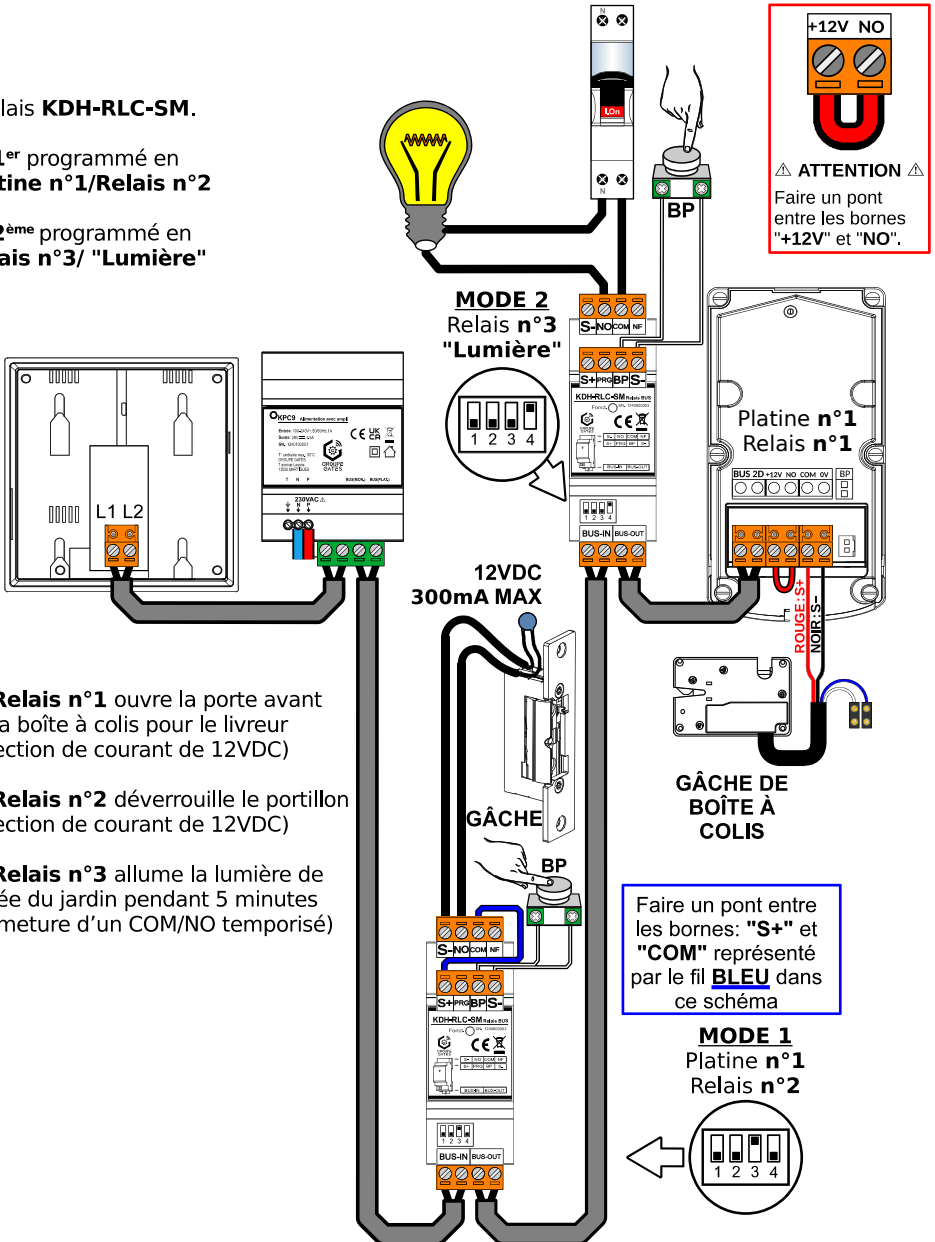

Le **Relais n°1** ouvre la porte avant de la boîte à colis pour le livreur (injection de courant de 12VDC)

Le **Relais n°2** déverrouille le portillon (injection de courant de 12VDC)

Le **Relais n°3** allume la lumière de l'allée du jardin pendant 5 minutes (fermeture d'un COM/NO temporisé)

9. Câblage de l'ajout de moniteurs, platines ou caméras IP BUS 2 fils

Il suffit de brancher les 2 fils non polarisés **n'importe où sur le BUS 2DIGI**.

Le raccordement peut se faire en partant du bornier de l'alimentation, en partant du bornier d'un produit déjà installé ou simplement en se raccordant à n'importe quel endroit sur le BUS 2DIGI.

Avec une alimentation **KPC9**, il est possible d'alimenter jusqu'à **12 produits** parmi :

- Jusqu'à **4** platines de rue
- Jusqu'à **8** moniteurs intérieurs
- Jusqu'à **8** caméras IP BUS 2 fils

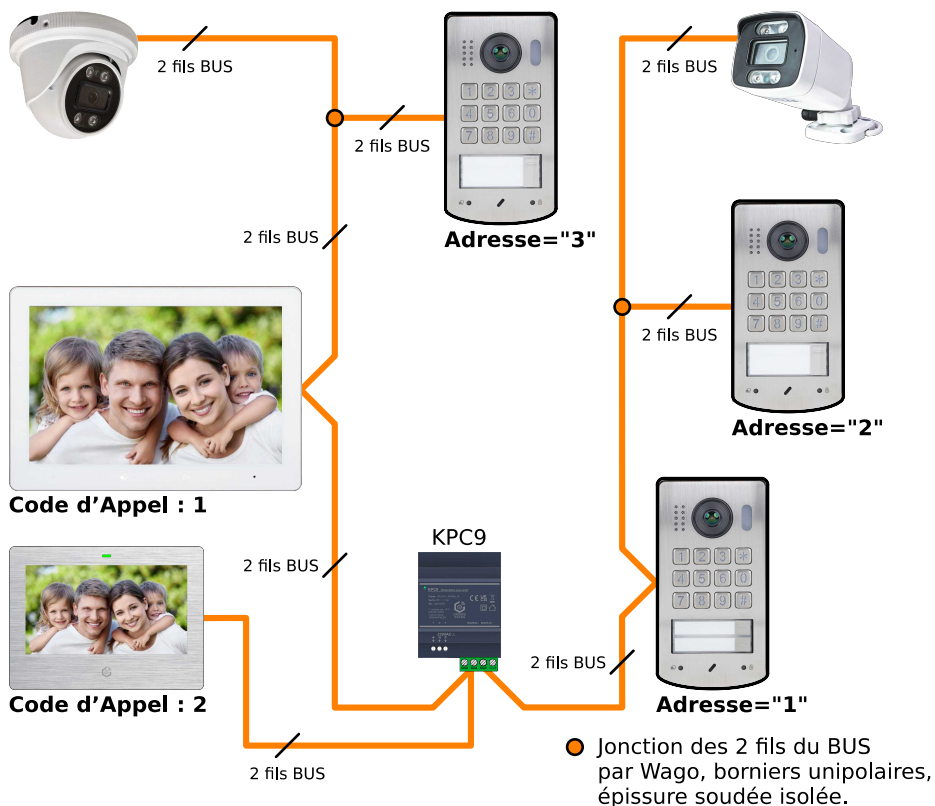

Avec une alimentation **PC7D**, il est possible d'alimenter jusqu'à **24 produits** parmi :

- Jusqu'à **8** platines de rue
- Jusqu'à **16** moniteurs intérieurs
- Jusqu'à **8** caméras IP BUS 2 fils

Pour chacun des côtés de l'alimentation, les longueurs de câbles maximales selon le type de conducteurs sont les suivantes :

Câble 1 paire torsadée	De l'alimentation au produit le plus loin		Somme de toutes les longueurs si plus de 1 produit câblé par côté
	Bornes de Gauche (MON.) ou (IM)	Bornes de Droite (PLAT.) ou (DS)	
SYT 9/10 ^{ème}	80m	80m	160m
2 x 0,75mm ²	100m	100m	200m
2 x 1mm ²	150m	150m	300m

10. Paramétrage des platines, moniteurs ou caméras IP BUS 2 fils ajoutés

- Chaque nouvelle platine de rue doit avoir une adresse différente.
(Cf. page 17 §"15. **Changer l'adresse de la platine de rue.** "

⚠ ATTENTION ⚠ : Il est nécessaire d'avoir **1 et 1 seule platine de rue adressée en 1** dans chaque installation.
S'il n'y a pas de platine de rue adressée en 1, ou plusieurs platines de rue adressées en 1 : le système de vidéophonie ne peut pas fonctionner !

- Chaque nouveau moniteur intérieur doit avoir une identité différente : soit un Code d'Appel différent, soit un statut " Maître "/" "Esclave " différent si les Codes d'Appel de plusieurs moniteurs sont identiques. (se référer au manuel du moniteur)
- Chaque nouvelle caméra IP BUS 2 fils ou ONVIF doit avoir un nom différent.
(se référer au manuel du moniteur pour gérer les caméras IP BUS 2 fils et ONVIF)

11. Installation sécurisée multi-platines ou multi-moniteurs avec le KDH-DBC4-SM

Le mode de protection sera activé si l'un des produits connecté en A B C D est en court-circuit, l'alimentation des bornes A B C D sera alors immédiatement coupé pour protéger les appareils, l'indicateur FONCT. clignotant indiquant que le distributeur est en mode de protection.

Le système vérifiera automatiquement si le court-circuit est corrigé, puis renverra alors l'alimentation électrique vers les bornes A B C D et l'indicateur FONCT. arrêtera de clignoter.

Période de détection : l'auto-détection se produira régulièrement selon les règles ci-dessous, et l'indicateur d'utilisation clignotera rapidement trois fois lors du contrôle :

- La première détection aura lieu 10 secondes après le court-circuit,
- La 2ème détection aura lieu 60 secondes après la 1ère détection,
- La 3ème détection aura lieu 5 minutes après la 2ème détection,
- La 4ème détection aura lieu 10 minutes après la 3ème détection,
- La 5ème détection et les suivantes, les détections auront lieu toutes les 30 minutes...

Installation sécurisée multi-platines

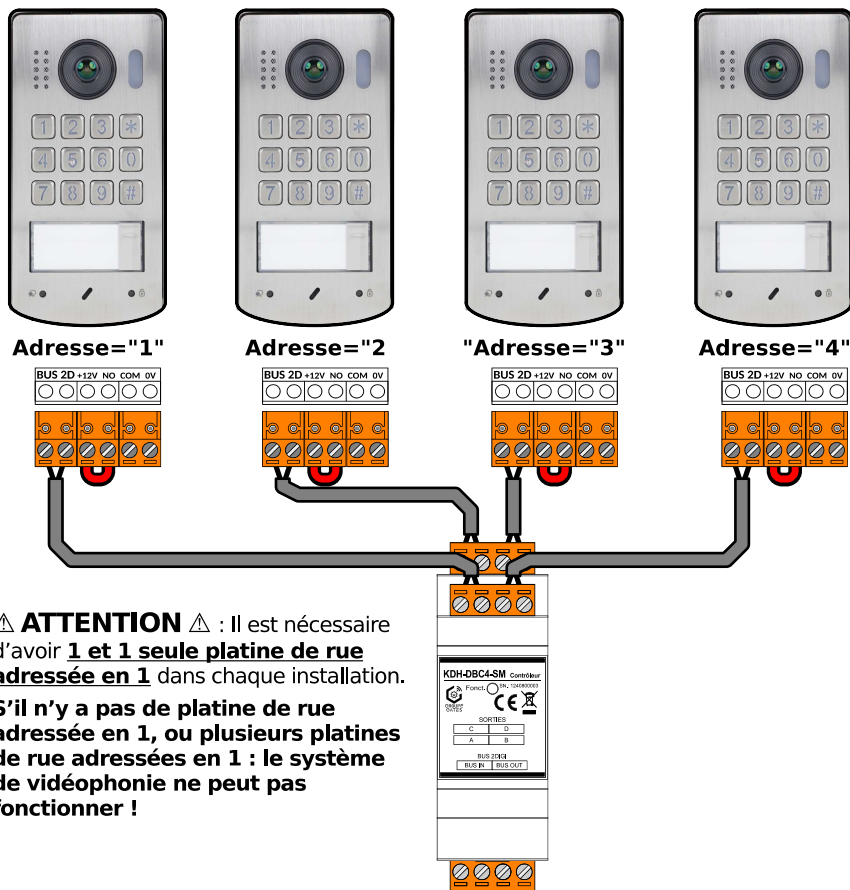

Installation sécurisée multi-moniteurs



Code d'Appel : 1



Code d'Appel : 2

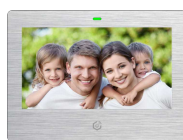

Code d'Appel : 3

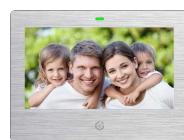

Code d'Appel : 4

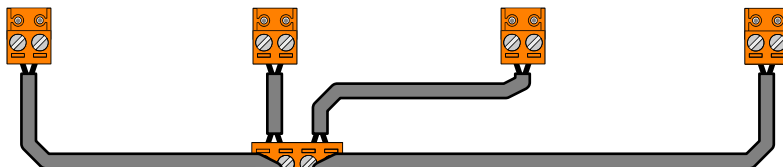

Chaque moniteur intérieur doit avoir une identité différente.

Ici, chaque moniteur a un Code d'Appel différent, chaque moniteur a le statut " Maître ".

Quand les Codes d'Appel de plusieurs moniteurs sont identiques, le statut " Maître " / "Esclave " doit être alors différent pour chacun des moniteurs ayant le même Code d'Appel.

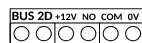
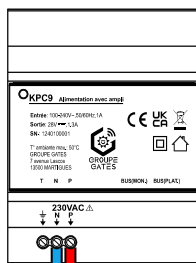
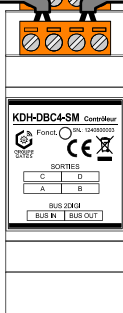

14) Paramétrage de la platine par un moniteur intérieur

1. Accès à l'écran principal des menus de paramétrages de la platine

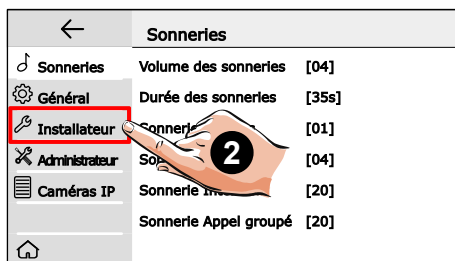
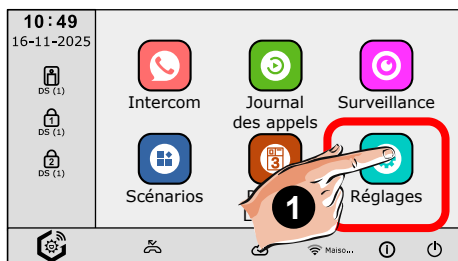

Sur le moniteur, touchez " Réglages " 

1, et choisissez "  Installateur " **2**.

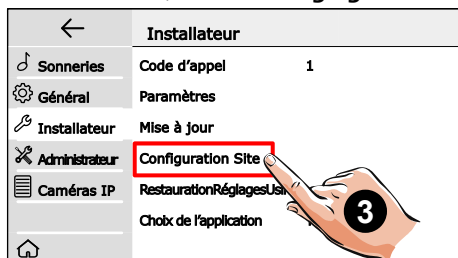

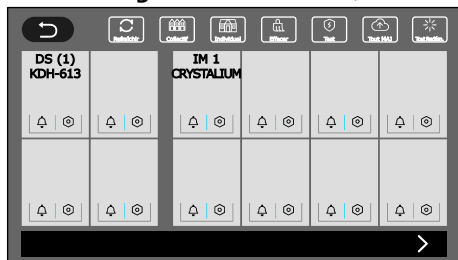

Puis " Configuration Site " **3**, saisissez le MDP " 66666666 " (8 x 6) et validez par " OK "



Cet écran apparaît selon les produits.

Voici les fonctions des icônes :

 : pour faire sonner le produit

 : pour accéder à ses paramètres

 : Recherche les produits sur le site



Collectif : Attribue des Codes d'Appels différents en Mode collectif.



Individuel : Attribue un même Code d'Appel avec des status moniteur différents (Maître/Esclaves).



Effacer : Efface les changements de Code d'Appel.



Test : Teste la connexion entre les produits et affiche le taux d'erreur.



Tout MAJ : Met à jour tous les produits si possible, selon l'état des connexions et des fichiers.



Tout Redém. : Redémarre tous les produits de l'installation de vidéophonie.

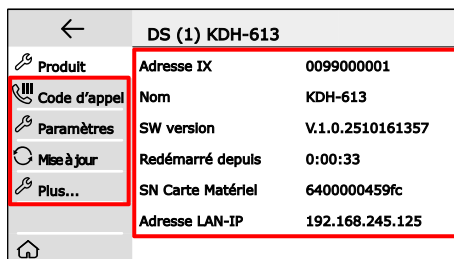
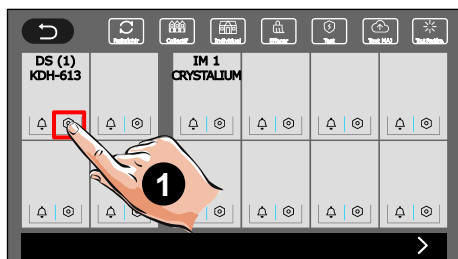

Touchez l'icône "  " **1** de la platine à paramétrer, l'écran principal des menus apparaît avec les informations " **Produit** "... À gauche sont listés les 4 menus de paramétrage.

2. Changer l'adresse et le nom de la platine

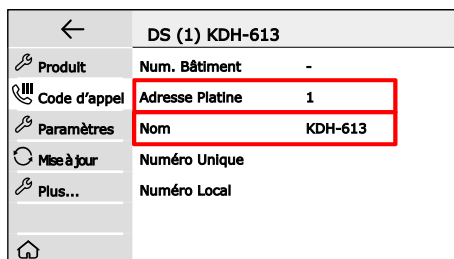
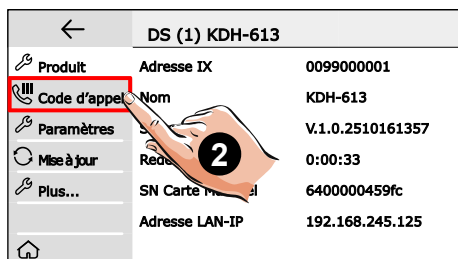

Depuis l'écran principal des menus (Cf §1), touchez " **Code d'appel** " **2** et choisissez :

- " **Adresse Platine** " : Entrez la nouvelle adresse au clavier qui apparaît, validez par " **OK** ".

⚠ ATTENTION ⚠ : Il est nécessaire d'avoir **1 et 1 seule platine de rue adressée en 1** dans chaque installation.

S'il n'y a pas de platine de rue adressée en 1, ou plusieurs platines de rue adressées en 1 : le système de vidéophonie ne peut pas fonctionner !

Après le changement d'adresse, il faudra revenir à l'écran de la " **Configuration site** " (Cf §1) afin de rafraîchir la recherche des produits de l'installation, la platine de rue apparaîtra alors avec sa nouvelle adresse.

(Même paramétrage par le clavier : page 17, § 15. [Changer l'adresse de la platine de rue.](#))

- " **Nom** " : Saisissez le nouveau nom au clavier qui apparaît et validez par " **OK** ".

3. Paramétrer le Relais 1 et le Relais 2

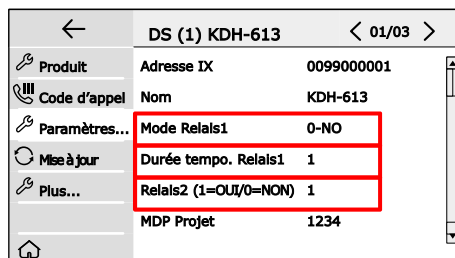
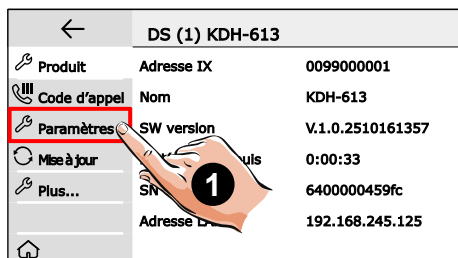

Depuis l'écran principal des menus (Cf §1), touchez " **Paramètres** " ❶ et choisissez :

- " **Adresse IX** " / " **MDP Projet** " : Réservés pour les administrateurs Projet.
- " **Nom** " : idem page précédente, pour changer le nom de la platine...
- " **Mode Relais1** " : Entrez 0 pour " NO " et 1 pour " NF ", puis validez par " **OK** ".

(Même paramétrage par le clavier : page 18, § [20. Changer le mode de déverrouillage du RELAIS 1.](#))

- " **Durée tempo. Relais1** " : Ce nombre X 0,3s = Durée de déverrouillage !
Exemples : 04 = 4 x 0,3s soit 1,2s
05 = 5 x 0,3s. Si vous tapez 0 5 # Durée = 1,5s
10 = 10 x 0,3s. Si vous tapez 1 0 # Durée = 3s:

(Même paramétrage par le clavier : page 15, § [7. Durée de temporisation pour le RELAIS 1 de 0,3 à 29,7 secondes.](#))

- " **Relais2 (1=OUI/0=NON)** " : Si vous choisissez **0** pour " **NON** ", le Relais 2 est désactivé pour cette platine : la " Clé 2 " n'apparaît plus sur l'écran lors d'un appel ou d'une surveillance, et tous les codes pour le Relais 2 sont inactifs.

4. Ajouter les Codes d'Accès Généraux Relais 1/Relais 2 et régler la synthèse vocale

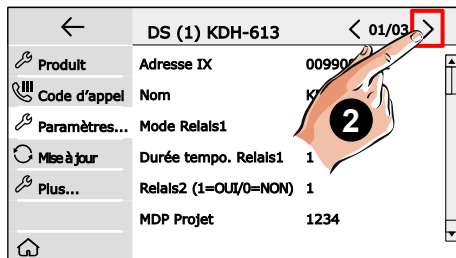
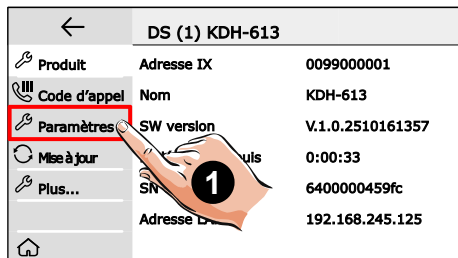

Depuis l'écran principal des menus (Cf §1), touchez " **Paramètres** " ❶ et puis " > " ❷

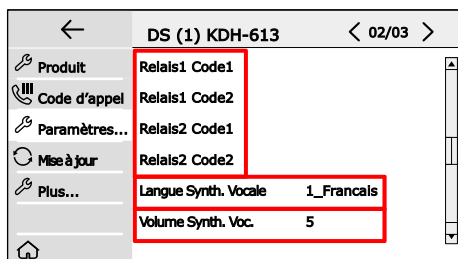

et choisissez :

- " **Relais1 Code 1** "/" **Relais1 Code 2** "/" **Relais2 Code 1** "/" **Relais2 Code 2** " :
Entrez pour chacun un code à **4 chiffres obligatoirement**.

Les codes " **Relais1 Code 1** "/" **Relais1 Code 2** " actionneront le Relais 1.

Les codes " **Relais2 Code 1** "/" **Relais2 Code 2** " actionneront le Relais 2.

Ces codes seront effacés en cas de " **Restauration aux réglages d'usine** " ou si vous choisissez d'effacer TOUS les réglages et de restaurer les valeurs par défaut par le clavier de la platine.

- " **Langue Synth. Vocale** " : Au choix entre " **0_Aucune** ", " **1_Français** " et " **2_English** "



(Même paramétrage par le clavier : page 17, § [14. Changer la langue de la synthèse vocale.](#))

- " **Volume Synth. Vocale** " : Réglable de 0 à 9

(Même paramétrage par le clavier : page 16, § [13. Régler le volume de la synthèse vocale.](#))

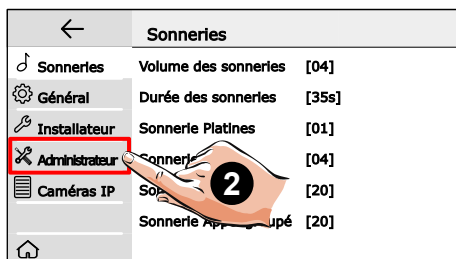
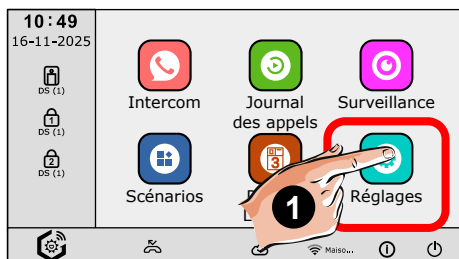
5. Ajouter les Codes d'Accès Privés (saisie des 4 derniers chiffres dans le moniteur)



Touchez " **Réglages** "  **1** , et choisissez "  **Administrateur** " **2** .

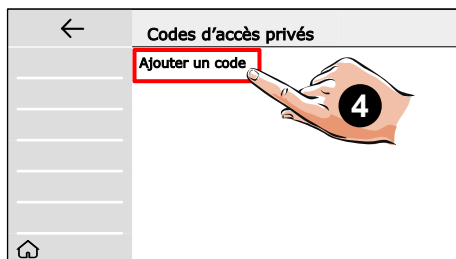
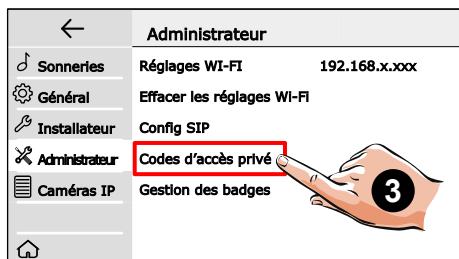

Puis " **Codes d'accès privés** " **3** , et à l'écran suivant touchez " **Ajouter un code** " **4** .

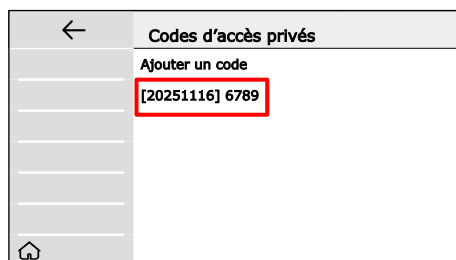

Saisissez les **4 chiffres** (ce seront les 4 derniers chiffres du Code d'Accès Privé), touchez " **OK** " .

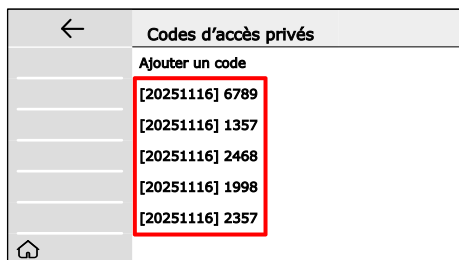

À gauche du code apparaît la date de création de chaque code [ANNÉE MOIS JOUR].
Pour supprimer un code : toucher le code et confirmer en touchant  .

Ces codes déverrouillent les **Relais 1 / Accès n°1 de TOUTES LES PLATINES**.

Cf chapitre suivant pour les utiliser.

6. Utiliser un Code d'Accès Privé (Code d'Accès Privé à taper à 4 ou à 6 chiffres)

Pour une platine KDH-613 en mode **1 BP d'appel : 4 chiffres**

En mode 1 BP d'appel, le Code d'Accès Privé se compose juste de 4 chiffres + " # "

Taper les 4 chiffres du code saisi dans le menu " Codes d'Accès Privé = Ex. **6789#**

Pour une platine KDH-613 en mode **2 BP d'appel : 6 chiffres**

En mode 2 BP d'appel, le Code d'Accès Privé se compose de 6 chiffres + " # "

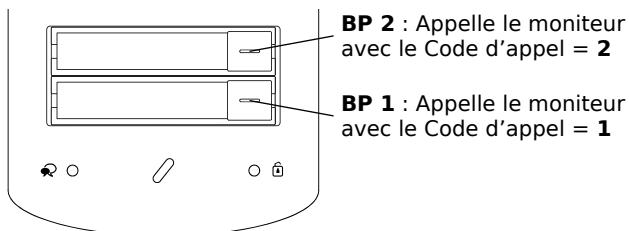

BP 2 : Appelle le moniteur avec le Code d'appel = **2**

BP 1 : Appelle le moniteur avec le Code d'appel = **1**

Code d'Accès Privé saisi dans le moniteur appelé par le BP 1	Code d'Accès Privé saisi dans le moniteur appelé par le BP 2
Code d'Appel du moniteur (2 chiffres): 01	Code d'Appel du moniteur (2 chiffres): 02
+ les 4 chiffres du Code Privé = Ex. 6789	+ les 4 chiffres du Code Privé = Ex. 1357
Exemple de Code à taper : 016789#	Exemple de Code à taper : 021357#

Pour une platine KDH-613 en mode **4 BP d'appel : 6 chiffres**

En mode 4 BP d'appel, le Code d'Accès Privé se compose de 6 chiffres + " # "

BP 4 : Appelle le moniteur avec le Code d'appel = **4**

BP 3 : Appelle le moniteur avec le Code d'appel = **3**

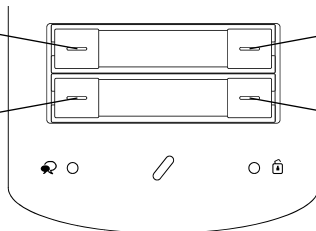

BP 2 : Appelle le moniteur avec le Code d'appel = **2**

BP 1 : Appelle le moniteur avec le Code d'appel = **1**

Code d'Accès Privé saisi dans le moniteur appelé par le BP 1	Code d'Accès Privé saisi dans le moniteur appelé par le BP 2	Code d'Accès Privé saisi dans le moniteur appelé par le BP 3	Code d'Accès Privé saisi dans le moniteur appelé par le BP 4
Code d'Appel du moniteur (2 chiffres): 01	Code d'Appel du moniteur (2 chiffres): 02	Code d'Appel du moniteur (2 chiffres): 03	Code d'Appel du moniteur (2 chiffres): 04
+ les 4 chiffres du Code Privé = Ex. 6789	+ les 4 chiffres du Code Privé = Ex. 1357	+ les 4 chiffres du Code Privé = Ex. 2468	+ les 4 chiffres du Code Privé = Ex. 2357
Ex. de Code à taper 016789#	Ex. de Code à taper 021357#	Ex. de Code à taper 032468#	Ex. de Code à taper 042357#

7. Gestion des badges par les menus du moniteur intérieur

Les premiers " 0 " (zéros) des badges n'apparaissent jamais dans les menus.

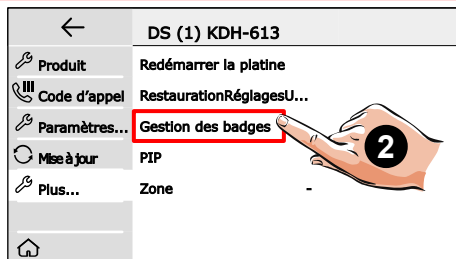
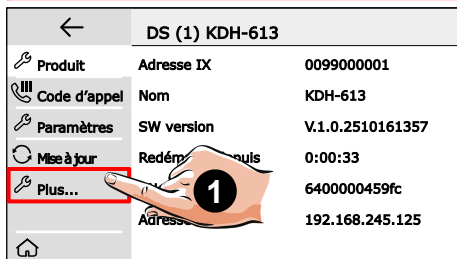

Depuis l'écran principal des menus (Cf §1), touchez " Plus " ① puis " Gestion des badges " ②

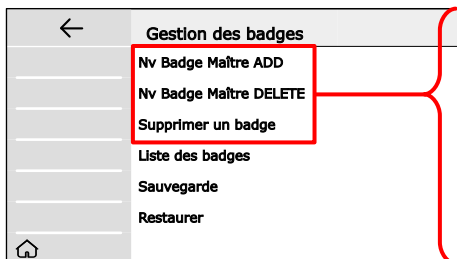

- " **Nv Badge Maître ADD** " : pour le créer, entrer à la main son numéro + " OK ", ou le passer à la platine tant qu'elle clignote...

- " **Nv Badge Maître DELETE** " : pour le créer, entrer à la main son numéro + " OK ", ou le passer à la platine tant qu'elle clignote...

- " **Supprimer un badge** " : pour l'effacer, entrer à la main son numéro + " OK ", ou le passer à la platine tant qu'elle clignote...

- " **Liste des badges** "



- Affiche la liste de **TOUS** les badges autorisés à la platine de rue.

Changez de page par " > " si besoin pour faire défiler tous les badges...

Si vous touchez un numéro et que vous

validez en touchant ?, vous supprimez ce badge.

- " **Sauvegarde** " : Insérer une carte Micro SD vierge (**entre 4GO MINI et 512GO MAX**) et touchez " **Sauvegarde** " pour que la totalité des numéros des badges soient enregistrés dans la carte Micro SD. **Si besoin, avant de sauvegarder, formater la carte Micro SD** par les menus standard du moniteur (*se reporter au manuel du moniteur intérieur installé*).

Cette sauvegarde est à effectuer si possible avant de remplacer une platine : il suffit alors de **restaurer** les badges dans la nouvelle, pas besoin de les repasser tous.

Conserver cette carte Micro SD en lieu sûr !

- " **Restaurer** " : Insérer tout d'abord la carte Micro SD qui a servi à la sauvegarde, puis toucher " **Restaurer** " : tous les badges qui avaient été sauvegardés dans cette carte Micro SD sont alors de nouveau dans la mémoire de la platine de rue.

8. Changer le(s) Code(s) d'Appel des BP de la platine

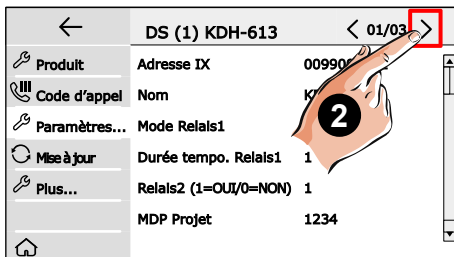
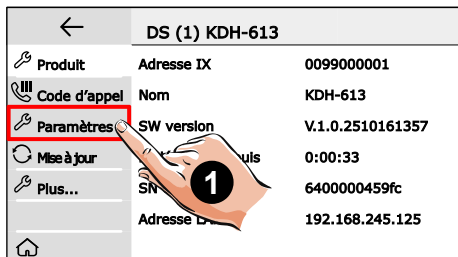

Depuis l'écran principal des menus (Cf §1), touchez " **Paramètres** " ① puis allez jusqu'à la page " **<03/03>** " en touchant 2 fois " **>** " ② en haut à droite,

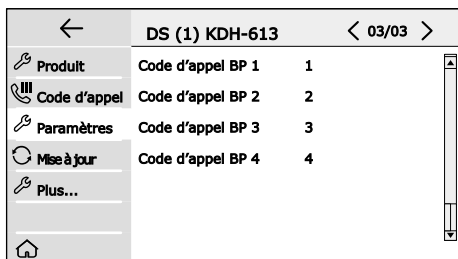

- " **Code d'appel BP 1** " : Entrez le nouveau code d'appel de " 1 " à " 32 ", validez par " **OK** ".

- " **Code d'appel BP 2 à 4** " : Si la platine de rue est en mode 2 BP ou 4 BP d'appels, entrez le nouveau code d'appel de " 1 " à " 32 " pour chaque bouton poussoir, validez par " **OK** " à chaque fois.

Le Code d'appel du BP de la platine de rue et le Code d'Appel du moniteur **doivent être identiques**, pour que le moniteur sonne quand on appuie sur le BP d'appel de la platine.

Chaque moniteur intérieur doit avoir une identité différente.

Quand les Codes d'Appel de plusieurs moniteurs sont identiques, le statut " Maître " / "Esclave " doit être différent pour chacun.

9. Associer une caméra IP pour l'afficher en incrustation (PIP) lors d'un appel

La caméra IP doit être visible en " Surveillance " avant d'être choisie en incrustation.

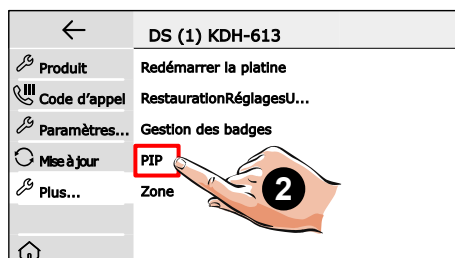
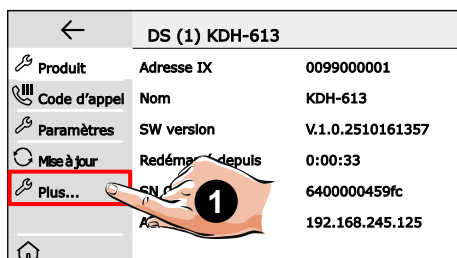

Depuis l'écran principal des menus (Cf §1), touchez " Plus " **1** puis " PIP " **2**

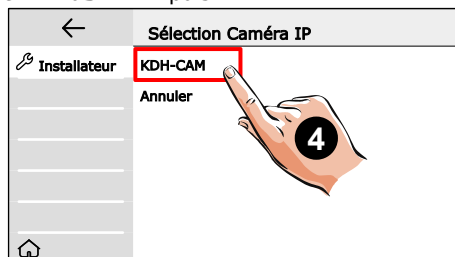
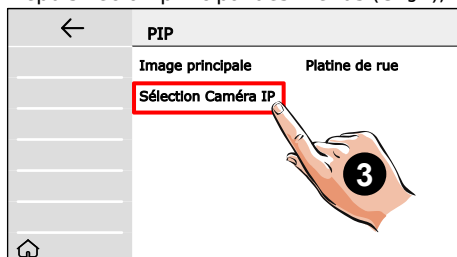

Puis " Sélection Caméra IP " **3** et choisir la caméra **4** qui s'affichera en PIP lors d'un appel.

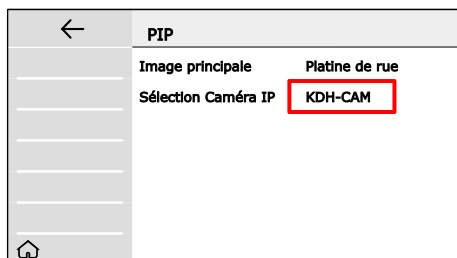

En touchant " **Image principale** ", vous pouvez choisir d'afficher en plein écran lors d'un appel soit la vidéo de la platine de rue (par défaut), soit celle de la caméra IP sélectionnée (la vidéo de la platine de rue sera alors incrustée en PIP).

Vous pouvez associer une caméra IP différente pour chaque platine de rue.

Lors d'un appel, la **vidéo de la caméra IP sera incrustée sur l'écran du moniteur** :



Si on touche l'image de la caméra IP en PIP **5**, elle devient l'image principale.

10. Commande du Relais 3 en visionnant une Caméra IP par Tuya Smart uniquement

Si vous installez une caméra IP, une **KDH-CAM** par exemple, vous pouvez contrôler facilement l'état du portail, si celui-ci est bien refermé ou pas.



La caméra renvoie une image avec l'état du portail, qui est ici entrouvert :



Ouvrez l'application Tuya Smart et visionnez l'image de la KDH-CAM.

Si vous avez installé et paramétré correctement un Relais BUS **MINI-RLC-PLUS** ou un **KDH-RLC-SM** en **Relais 3** dans votre installation, et **que ce Relais commande la motorisation du portail, vous pouvez lui envoyer une commande et visualiser le portail en mouvement.**

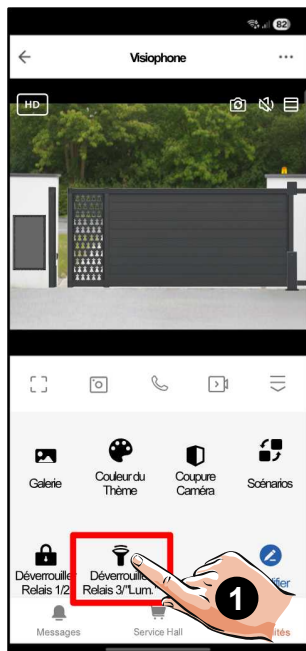

Par l'icône  " Déverrouiller Relais3/ "Lum" " ① , vous actionnez alors le portail et pouvez le refermer en visionnant la vidéo en direct par la caméra KDH-CAM.

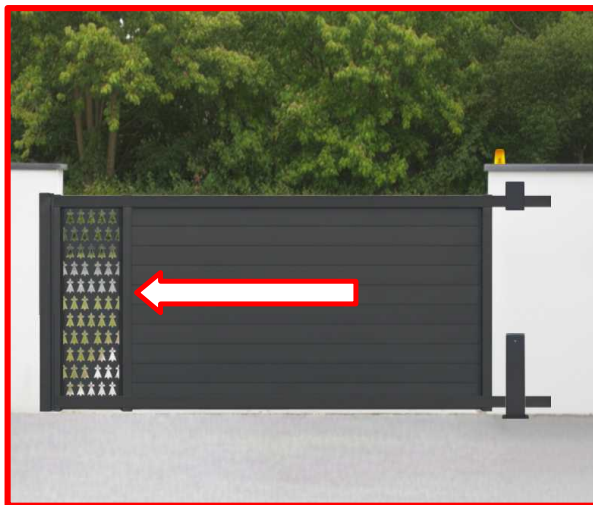

Il est aussi parfois possible d'installer une **KDH-CAM sur le pilier**, sur sa face intérieure.



La **KDH-CAM** est aussi simple à installer : il suffit par exemple de **faire partir 2 fils depuis les bornes BUS de la platine de rue** et de les raccorder à la KDH-CAM.

Vous avez un visuel de l'état du portail avec seulement 2 fils qui partent de l'habitation.

11. Mettre à jour la platine de rue

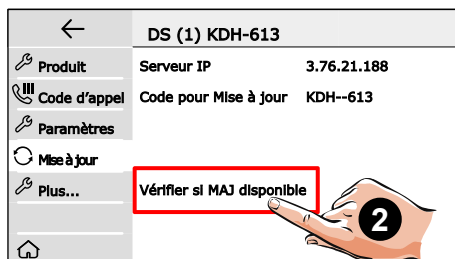
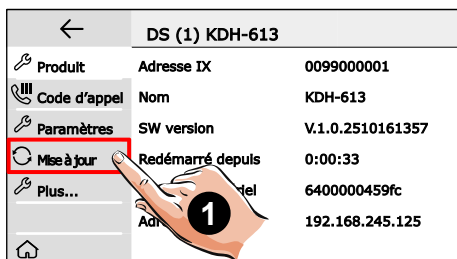

Sur l'écran principal (Cf §1), touchez " **Mise à jour** " ❶ puis " **Vérifier si MAJ disponible** " ❷

Vérifier que l'adresse IP du Serveur soit bien : **[3.76.21.188]**, sinon, touchez " **Serveur** " et sélectionnez la.

Le " **Code pour Mise à jour** " est : **KDH--613**

- S'il apparaît " **Pas de Mise à jour disponible** ", pas de téléchargement, pas de mise à jour.

- Sinon, **si un fichier est disponible au téléchargement**, touchez " **Confirmer l'installation ?** " : le fichier se télécharge, le firmware s'installe...

⚠️ **NE PAS TOUCHER LE MONITEUR PENDANT LA MISE À JOUR.**

⚠️ **NE PAS ÉTEINDRE LE MONITEUR PENDANT L'INSTALLATION**

Le moniteur redémarre à la fin de la mise à jour. Quand le redémarrage est terminé, sur le moniteur s'affiche " **Redémarrage terminé** ". La platine de rue est à prête.

(Si besoin, la mise à jour peut être faite aussi par un service technique par carte MicroSD)

12. Restauration aux réglages d'usine et redémarrage de la platine de rue

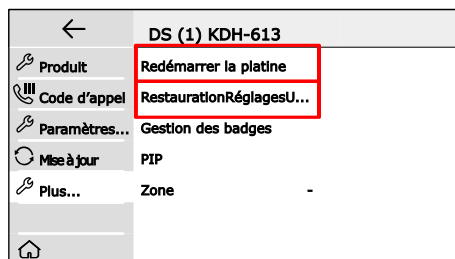
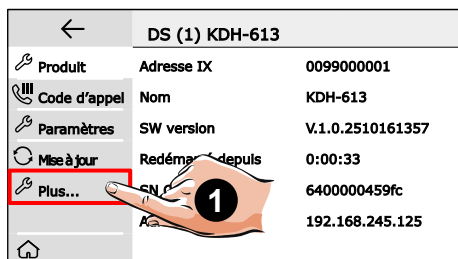

Depuis l'écran principal des menus (Cf §1), touchez " Plus "  et choisissez :

- " **Redémarrer la platine** " : Touchez  pour confirmer, la platine de redémarre...
(Même paramétrage par le clavier : page 19, § 22. [Redémarrer la platine de rue.](#))

- " **RestaurationRéglagesU...** " : Touchez  pour confirmer, la platine efface tous ses réglages et tous ses Codes d'Accès, puis redémarre...
(Même paramétrage par le clavier : page 19, § 25. [Effacer TOUS les réglages et restaurer les valeurs par défaut.](#))

15) Exemple de câblage BUS 2DIGI simplifié

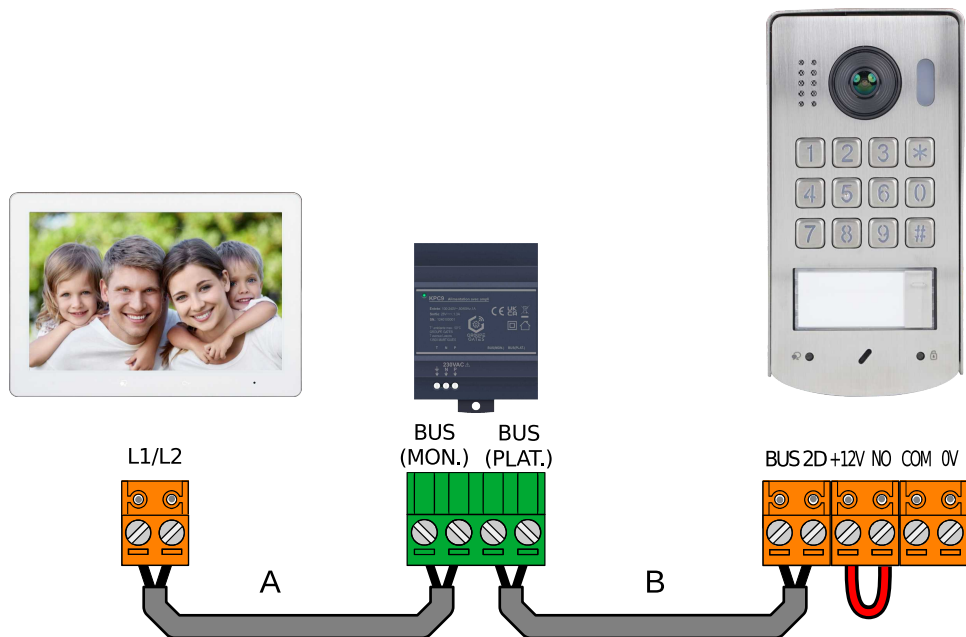

Section	Distance maximale en mètres		
	A Moniteur / Alim.	B Alim. / Platine	A + B 1 moniteur / 1 platine
Câble 1 paire torsadée SYT 9/10 ^{ème}	80m	80m	160m
Câble 1 paire torsadée 2 x 0,75mm ²	100m	100m	200m
Câble 1 paire torsadée 2 x 1mm ²	150m	150m	300m

16) Caractéristiques

Alimentation : par 2 fils non polarisés du BUS 2DIGI

Consommation : en veille : 2W : en fonctionnement : 3,1W

Caméra : 2MP 1920x1080, angle de vue : 150°

Clavier tactile : touches métal rétro-éclairé en couleurs

Alimentation de gâche par la platine : 12Vdc, 280mA MAX

Nombre d'accès commandés : 3 (le 2^{ème} et 3^{ème} accès en option avec Mini-RLC-PLUS ou KDH-RLC-SM)

Nombre maximal de badges en mémoire : 1000

Température de travail : -10°C ~ +50°C

Matériau et Indice de Protection : Inox marin 316, IP54 IK07

Dimensions platine saillie : H182 × L93 × P44mm



Scannez pour obtenir
nos notices techniques



Gates France



**GROUPE
GATES**

7 avenue Lascos
13500 Martigues
Tél. : 04 42 87 17 30
Fax. : 04 84 25 22 39
contact@gates-france.fr
www.gates-france.fr