

## MAXI-CRYSTALIUM



### Notice d'installation et d'utilisation

- △ Merci de lire attentivement ce manuel avant d'installer et d'utiliser le produit.
- △ Ce manuel est à conserver auprès du produit durant toute la durée de son utilisation.
- △ Les schémas et illustrations sont donnés à titre indicatif et ne sont pas contractuels.

© COPYRIGHT 2026 - Tous droits réservés.

Reproduction partielle ou totale formellement interdite sans autorisation.

Cette notice comprend 60 pages.



## Table des matières

1) Avertissements et conseils pour l'installation.....	5
2) Conditions pour l'application de la Garantie ZEN.....	5
3) Description du moniteur et des touches.....	6
4) GUIDE D'INSTALLATION RAPIDE 1 MONITEUR POUR 1 PLATINE.....	7
5) Fixation et câblage.....	8
6) Fonctions principales.....	9
1. Répondre à un appel depuis une platine (sans caméra IP).....	9
2. Répondre à un appel depuis une platine (avec caméra IP*).....	10
3. Menu de l'écran d'accueil.....	11
4. Surveiller les platines ou les caméras IP depuis le moniteur.....	13
5. Réglage des volumes Haut-Parleur et Microphone.....	14
6. Choix, volume et coupure des sonneries des platines de rue.....	15
7. Fonction " Ne pas déranger " / " Ne pas déranger 8H ".....	16
8. Visualiser les enregistrements vidéo des visiteurs et les effacer.....	17
7) Transfert d'appel et surveillance par les smartphones.....	18
1. Connexion du moniteur à la Box Wi-Fi.....	18
2. Choix du scénario.....	19
3. Choix de l'application : Smartyhome® ou Tuya Smart.....	20
4. Transfert d'appel et Surveillance par l'application Smartyhome®.....	21
5. Transfert d'appel et Surveillance par l'application Tuya Smart.....	30
8) Fonctions avancées.....	39
1. Autres sonneries : Palière, Intercom et Appel groupé.....	39
2. Réglages de la date et de l'heure.....	40
3. Changer de langue : Français / Anglais et changer le nom du moniteur.....	41
4. Durée de l'affichage en surveillance, Coupure Auto et Déverrouillage Auto.....	42
5. Changer le nom de la platine de rue.....	43
6. Réglage des raccourcis de l'écran d'accueil et de la LED verte.....	44
7. Activer/Désactiver les Bips des touches sur l'écran tactile.....	45
8. Qualité Vidéo et Délai avant renvoi d'appel (Smartyhome).....	46
9. Fonctions Carte SD.....	47
10. Entrer vos codes d'accès privés (si la platine est à clavier codé).....	48
11. Gestion des badges (si la platine comprend un lecteur de badges).....	49
12. Ajout, configuration et suppression de caméras IP.....	50
13. Incrustation de l'image (PIP) d'une caméra IP lors de l'appel d'une platine de rue.....	53
9) Réglages supplémentaires des Paramètres du moniteur.....	55
1. Code d'appel et statut Maître/Esclave.....	55
2. Mot de passe Paramètres, Redémarrage auto et Activation Wi-Fi.....	56
3. Mise à jour du moniteur par Wi-Fi.....	57
4. Configuration Site.....	58
10) Restauration aux réglages d'usine.....	59
11) Caractéristiques.....	59



## 1) Avertissements et conseils pour l'installation

Vous venez de vous équiper avec un système de vidéophonie GATES et nous vous en remercions ! Merci de bien lire les avertissements et conseils suivants :

- Le moniteur de vidéophonie GATES est à 100 % compatible avec tous les modèles de platines des kits 2DIGI.
- Bien que pouvant fonctionner bien sûr en système de vidéophonie autonome compatible avec une gâche électrique 12VDC/280mA et toutes les commandes de motorisations, votre kit de vidéophonie GATES a été aussi développé et optimisé pour une installation avec une boîte à colis connectée : 3 accès commandés avec Relais BUS en option, visualisation possible de l'intérieur de la boîte aux lettres et de la boîte à colis.
- L'installation des matériels doit se faire selon le respect des normes en vigueur au jour de la pose, notamment la séparation des domaines de tension.
- Avant l'installation, vérifiez le bon aspect du matériel et gardez les petites pièces hors de portée des jeunes enfants car elles présentent un danger d'étouffement.
- Ne jamais ouvrir les produits sauf injonction expresse, ne pas couvrir les produits, ne pas humidifier les produits par aspersion, ne pas en modifier les raccordements internes (les connecteurs sertis et les câbles de connexion d'origine) et mettre les appareils hors tension avant toute intervention de câblage, raccordement, et entretien.
- Respecter les avertissements figurant sur les produits, notamment les symboles , et pour toute réparation, adressez-vous au réseau agréé de la marque. La non-observation des avertissements ci-dessus peut compromettre la sécurité des biens et des personnes.

## 2) Conditions pour l'application de la Garantie ZEN



### **Votre installation a été vendue et posée par un professionnel ?**

Si "OUI", complétez le formulaire d'enregistrement dès maintenant sur notre site : l'enregistrement doit être fait au maximum dans les 30 jours qui suivent l'installation !

Vous bénéficierez alors des avantages de la Garantie ZEN de 10 ans pièces et main d'œuvre de Gates France, avec une clause exclusive d'Échange à neuf pendant 2 ans dans le cadre de cette garantie.

Pour valider votre Garantie ZEN, rien de plus simple :

- Allez sur la page <https://www.gates-france.fr/garantie-10-ans>,
- Complétez le formulaire d'enregistrement en ligne,
- Ajoutez la facture de vente et de pose de votre matériel GATES,
- Acceptez l'utilisation des informations saisies dans le formulaire,
- Validez en cliquant sur "Envoyer", votre Garantie ZEN est activée !



Si "NON", votre matériel est bien sûr garanti 2 ans, pièces et main-d'œuvre.

### 3) Description du moniteur et des touches

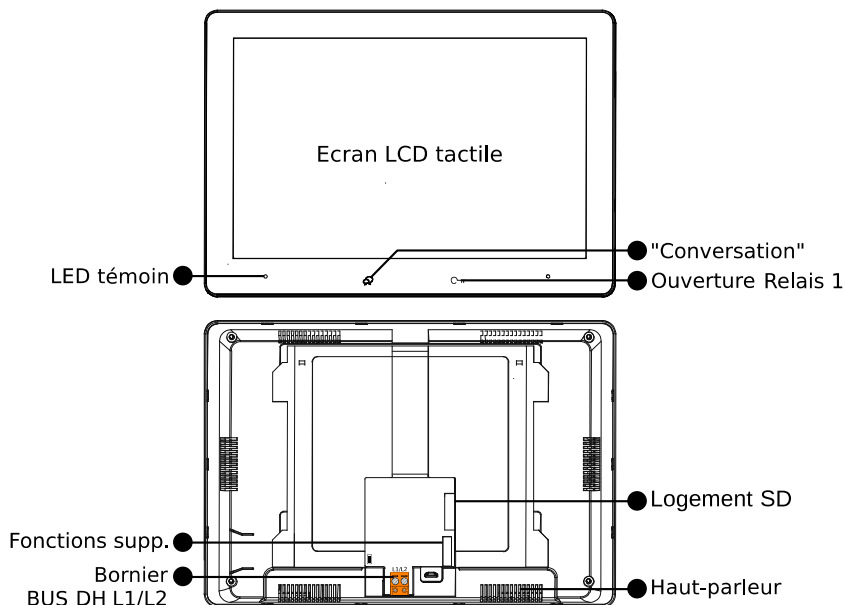



<b>LED témoin</b>	La <b>LED témoin</b> indique l'état de fonctionnement. <b>VERTE fixe</b> : pour l'état normal sous tension <b>ROUGE fixe</b> : en cas de scénario " <b>Ne pas déranger</b> " <b>ROUGE clignotante</b> : en cas d'appel en absence à consulter <b>BLEUE clignotante</b> : en cours de Transfert d'appel
<b>"Conversation "</b>	<b>Pendant la sonnerie</b> : pour décrocher et converser avec le visiteur à la platine de rue. <b>Écran en veille</b> : pour afficher le menu " <b>Surveillance</b> ".
<b>Ouverture Relais 1</b>	" Déverrouille " / "Ouvre " l'accès câblé sur le <b>Relais 1</b> de la platine de rue en cours d'appel ou de surveillance.
<b>Écran LCD tactile</b>	Affiche les images en direct depuis les platines de rue Affiche les menus d'utilisation et de paramétrage.
<b>Fonctions supp.</b>	Insérer la fiche avec les <b> fils multicolores</b> sertis pour câbler les fonctions " <b>Rappel de sonnerie</b> " et " <b>Sonnerie palière</b> "
<b>Bornier BUS DH L1/L2</b>	Bornier 2 fils non polarisés au <b>Bus digital 2DIGI</b> .
<b>Logement SD</b>	Pour insérer une carte de 4GO à 32GO pour augmenter le nombre d'enregistrements de clips vidéos.
<b>Haut-parleur</b>	Diffuse les sons captés par les platines de rue et les voix des visiteurs.

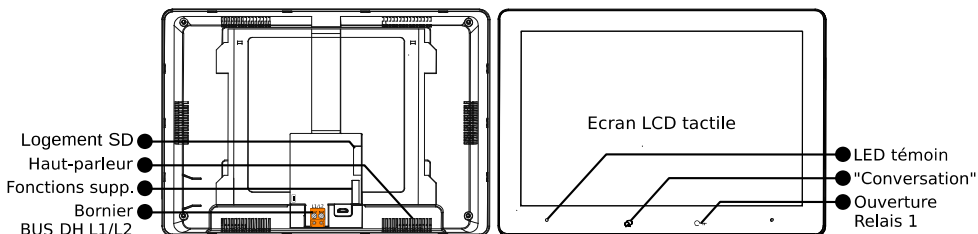

## 4) GUIDE D'INSTALLATION RAPIDE 1 MONITEUR POUR 1 PLATINE













**Le Code d'appel est attribué par la platine lors de la mise sous tension.**

### 1) Connecter le moniteur au Wi-Fi



- a. **Écran d'accueil** } "  **Réglages** } à gauche "  **Administrateur** } "**Réglages wifi** } Touchez "**[OFF]**". Patientez, le WiFi s'active...et **[ON]** apparaît.
- b. Touchez le réseau WiFi de la box (plusieurs pages possibles...) } Saisir le **MDP** } Validez par "**OK**". La connexion s'établit, après quelques minutes selon les box... Le nom du réseau apparaît en **ROUGE "connecté"**.
- Retour à l'accueil par la maison "  " en bas à gauche.

- 2) Transfert d'appel par :
- a. Téléchargez, installez l'application "**Tuya Smart**" et créez un compte.
- b. **Écran d'accueil** } "  **Réglages** } à gauche "  **Administrateur** } "**Config SIP**" } "**Afficher QRC pour scan**" : le QR Code s'affiche.
- c. Ouvrez l'appli, acceptez **TOUTES** les autorisations demandées, touchez le " + " en haut à droite et "**Scanner le QR code**".
- d. Scannez le QR Code affiché au moniteur, patientez, l'appli est paramétrée.

- 3) Transfert d'appel par :
- a. Téléchargez et installez l'application "**Smartyhome**".
- b. **Écran d'accueil** } "  **Réglages** } à gauche "  **Installeur** } "**Choix de l'application**" } "**Smartyhome**". Le moniteur redémarre...
- c. **Écran d'accueil** } "  **Scénarios** } Choisir "**Transfert d'appel Mode vacances**".
- d. **Écran d'accueil** } Touchez l'icône "nuage" du serveur SIP en bas de l'écran "  } Touchez "**Utilisation par défaut**" ...patientez... } Touchez "**Enregistrement manuel**",... "**enregistrement OK**" apparaît.
- Revenir à l'écran d'accueil en appuyant sur la maison "  " en bas à gauche. Le symbole " ✓ " apparaît dans le nuage  , sinon refaire d.
- Touchez le nuage  , puis le mini QR Code  : il apparaît en plein écran.
- e. Ouvrez l'appli, acceptez **TOUTES** les autorisations demandées, touchez  en haut à gauche, "**Compte**" puis le symbole  en haut à droite...
- f. Scannez le QR Code affiché en plein écran, nommez votre installation (par exemple, "**Maison**"), validez, patientez, l'appli est paramétrée.

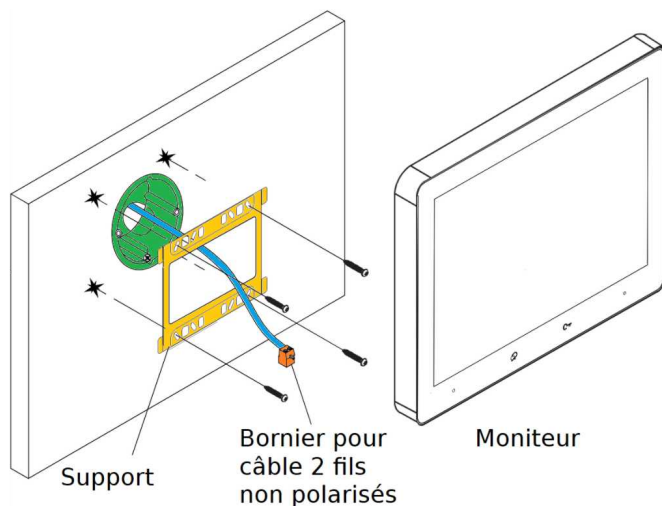
## 5) Fixation et câblage



NC GND 12V SW+ SW+		NC (Jaune) <i>non connecté</i>	Pour les fonctions "Rappel de sonnerie" et "Sonnerie palière".  ▲ <b>RESPECTER ABSOLUMENT les avertissements et consignes de câblage données ci-dessous.</b>
	<b>GND (Noir)</b>		
	<b>12V (Rouge)</b>		
	<b>SW+ (Vert)</b>		
	<b>SW+ (Blanc)</b>		
	<b>Bornier ORANGE                      BUS L1/L2</b>	À raccorder sur le <b>BUS 2DIGI</b> par <b>2 fils non polarisés.</b>	

### **Câblage du BP de porte palière et du Rappel de sonnerie :**

▲ **Utiliser le faisceau de fils multicolores fourni à la condition expresse de bien isoler chacun des fils non raccordés, sinon risque très élevé de courts-circuits** ▲

Câblage du rappel de sonnerie : câbler les fils **ROUGE** et **NOIR** sur les bornes IN d'un DS-ERL : la sortie OUT libre de potentiel (NO) sera fermée 3 x 1s à chaque sonnerie.

Câblage du Bouton Poussoir de la sonnerie palière : câbler les fils **BLANC** et **VERT** sur les bornes d'un Bouton Poussoir NO : à chaque appui, le moniteur émettra la Sonnerie Porte.











## 6) Fonctions principales

### 1. Répondre à un appel depuis une platine (sans caméra IP)

Le moniteur s'allume, et sonne si la sonnerie n'est pas coupée.



Toucher la LED ou les icônes suivantes pour :







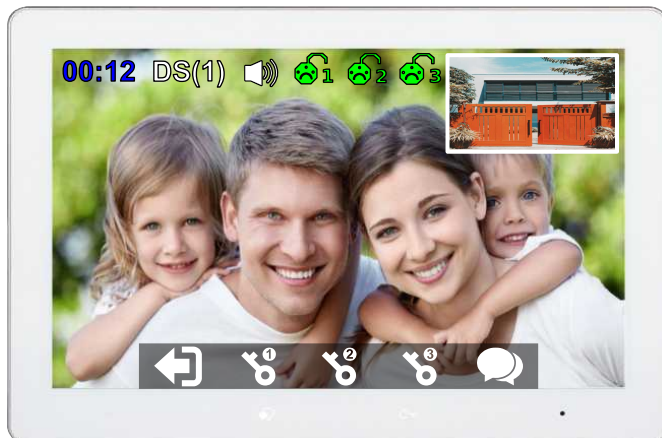





Touche	Fonction
	Déverrouiller/Ouvrir l'accès <b>1</b> depuis l'écran tactile.  apparaît.
	Déverrouiller/Ouvrir l'accès <b>1</b> depuis le bandeau.  apparaît.
	Déverrouiller/Ouvrir l'accès <b>2</b> , si un MINI-RLC-PLUS ou KDH-RLC-SM (en option) est programmé en accès <b>2</b> .  apparaît.
	Déverrouiller/Ouvrir l'accès <b>3</b> /" <b>Lumière</b> ", si un MINI-RLC-PLUS ou KDH-RLC-SM (en option) est programmé en accès <b>3</b> /" <b>Lumière</b> ".  apparaît.
	Pour répondre à l'appel et prendre la conversation sur l'écran tactile.
	Pour répondre à l'appel et prendre la conversation sur le bandeau.
	Pour raccrocher avant l'arrêt automatique.

## 2. Répondre à un appel depuis une platine (avec caméra IP\*)

Le moniteur s'allume, et sonne si la sonnerie n'est pas coupée (\*caméra IP en option)









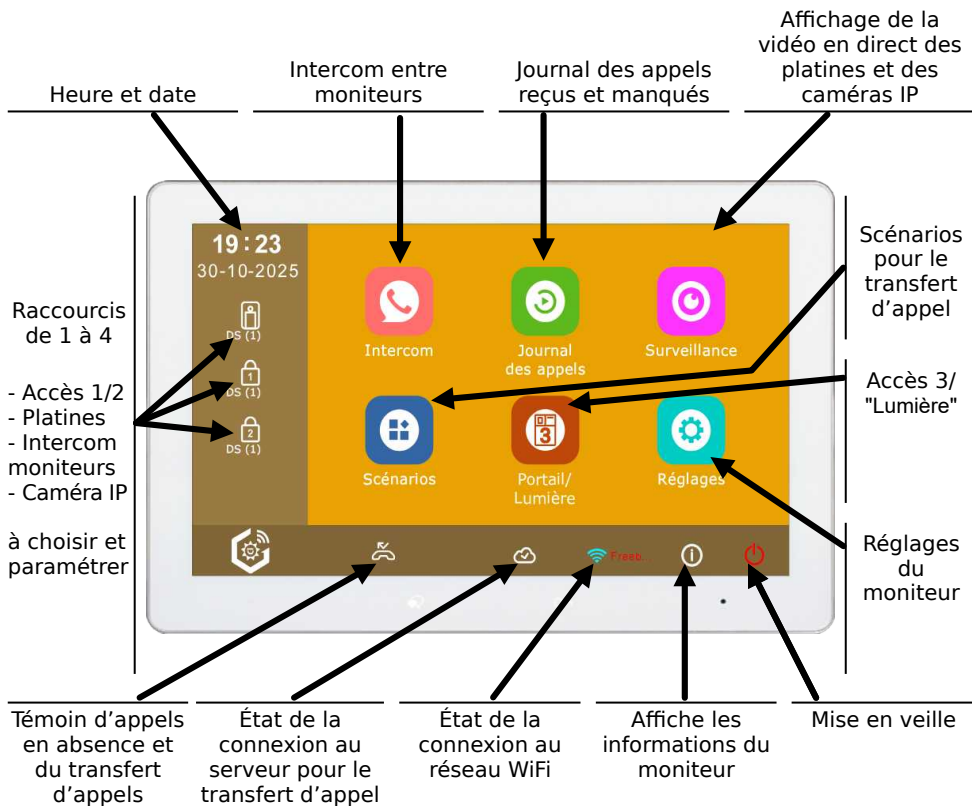

Toucher la LED ou les icônes suivantes pour :

Touche	Fonction
	Déverrouiller/Ouvrir l'accès <b>1</b> depuis l'écran tactile.  apparaît.
	Déverrouiller/Ouvrir l'accès <b>1</b> depuis le bandeau.  apparaît.
	Déverrouiller/Ouvrir l'accès <b>2</b> , si un MINI-RLC-PLUS ou KDH-RLC-SM (en option) est programmé en accès <b>2</b> .  apparaît.
	Déverrouiller/Ouvrir l'accès <b>3</b> /" <b>Lumière</b> ", si un MINI-RLC-PLUS ou KDH-RLC-SM (en option) est programmé en accès <b>3</b> /" <b>Lumière</b> ".  apparaît.
	Pour répondre à l'appel et prendre la conversation sur l'écran tactile.
	Pour répondre à l'appel et prendre la conversation sur le bandeau.
	Pour raccrocher avant l'arrêt automatique.
	Incrustation <b>PIP</b> de l'image d'une <b>caméra IP</b> (voir " <b>Ajout d'une caméra IP</b> "). En la touchant, elle s'agrandit et devient l'image principale sur l'écran.

### 3. Menu de l'écran d'accueil





## Etats des fonctions

Icône	Description	Signification	Action à mener
	Logo WiFi avec cercle barré	Connexion WiFi ACTIVE mais WiFi NON CONNECTÉ	Touchez l'icône WiFi pour accéder aux paramètres de la connexion.
	Logo WiFi le bas (au moins) <b>EN BLEU</b>	Connexion WiFi OK : configurée et active.	R.A.S
	Logo Cloud avec une croix	La connexion au Serveur SIP est INACTIVE	Touchez l'icône Serveur pour accéder aux paramètres de la connexion du Serveur SIP.
	Logo Cloud avec "!" : point d'exclamation	La connexion au Serveur SIP est ACTIVE mais NON CONNECTÉE	
	Logo Cloud avec le "✓" de OK !	La connexion au Serveur SIP OK : configurée et active.	R.A.S
	Logo Moniteur seulement	L'appareil est en ligne, mais pas connecté à Internet.	R.A.S
	Appel manqué	Un visiteur a sonné à la platine de rue et personne n'a répondu	Touchez l'icône pour afficher la liste des appels manqués.
	Transfert d'appel activé	Le transfert d'appel vers les appareils mobiles a été activé	Touchez l'icône si vous souhaitez vérifier quel mode de transfert est activé.

#### 4. Surveiller les platines ou les caméras IP depuis le moniteur

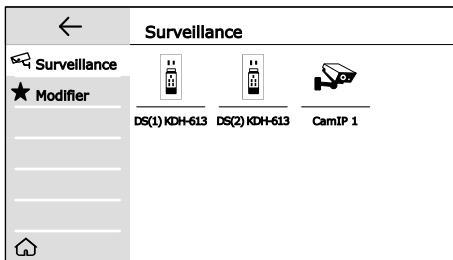
1. Accéder à la page " Surveillance " depuis le menu de l'écran d'accueil :



Touchez " **Surveillance** "  **1** et choisissez la platine de rue ou la caméra IP...

2. Accédez au Menu " **Surveillance** " par la touche " **Conversation** "  **2** :

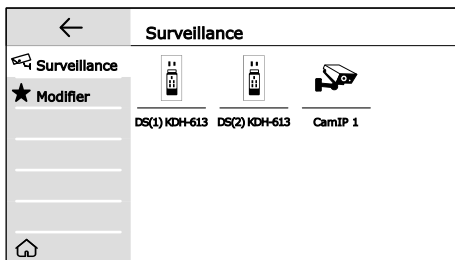

3. Activez directement la surveillance de la Platine 1 à partir de l'écran d'accueil :

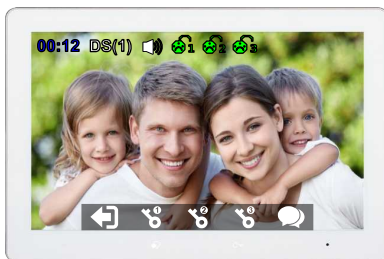

Touchez l'icône  **3** et l'image de la platine de rue n°1 apparaît.

Vous pouvez ouvrir les accès  **1**,  **2** ou  **3**, converser  ou raccrocher ...

## 5. Réglage des volumes Haut-Parleur et Microphone

Vous pouvez régler le volume du haut-parleur et la sensibilité du microphone.

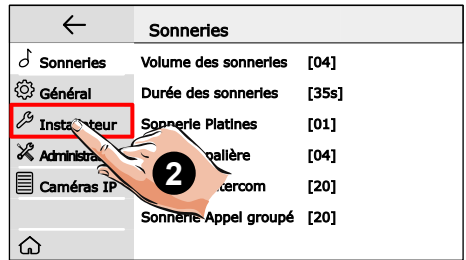

Touchez " **Réglages** "  **1** et choisissez "  **Installateur** " **2** .

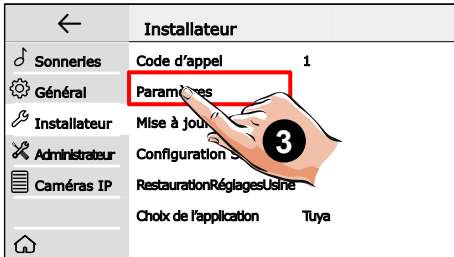

Touchez " **Paramètres** " **3** , saisissez le mot de passe " **66666666** " (8 x 6) et validez par " **OK** " **4** .

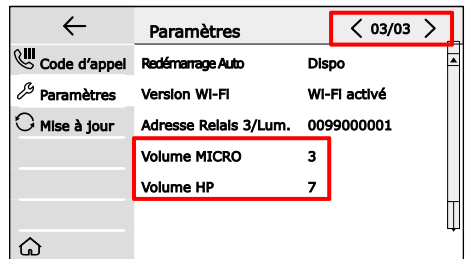
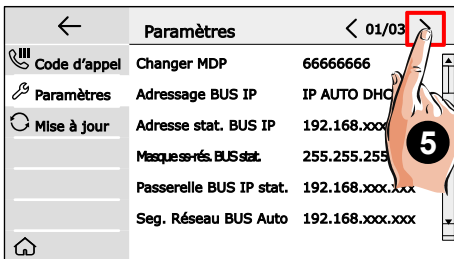

Allez jusqu'à la page " **<03/03>** " en touchant 2 fois " **>** " **5** en haut à droite, puis touchez le paramètre à modifier : " **Volume MICRO** " ou " **Volume HP** " .

Rentrez la nouvelle valeur de **1** à **9** puis validez par " **OK** " .

Touchez  pour revenir à l'écran d'accueil...

## 6. Choix, volume et coupure des sonneries des platines de rue

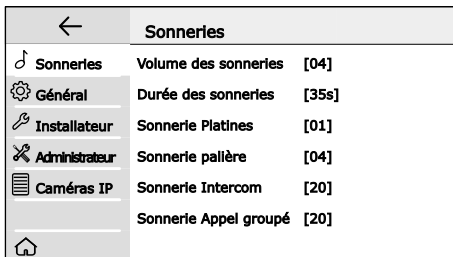

Touchez " **Réglages** "  **1** et choisissez ci-dessous :

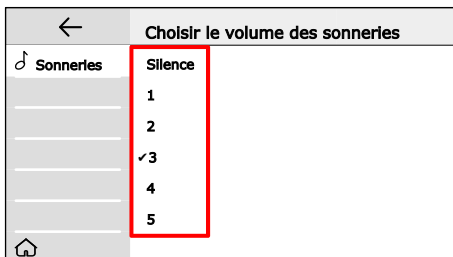
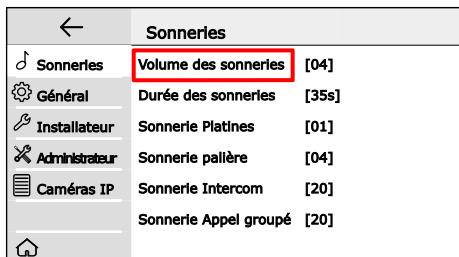

- " **Volume des sonneries** ", de " **1** " à " **5** ". Choisir " **Silence** " pour couper la sonnerie.

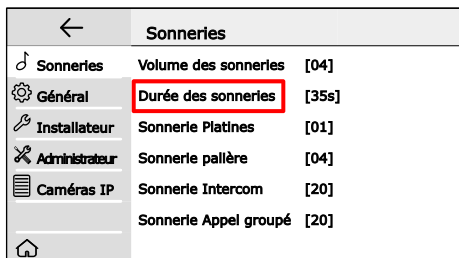

- " **Durée des sonneries** ", réglable de " **05** " à " **180** " secondes.

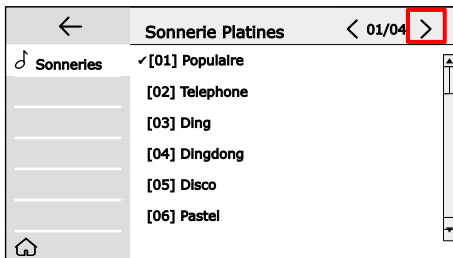
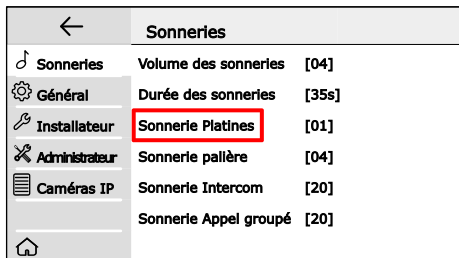

- " **Sonnerie Platines** " : pour choisir la mélodie. Changer de page en touchant " **>** "...

## 7. Fonction " Ne pas déranger " / " Ne pas déranger 8H "

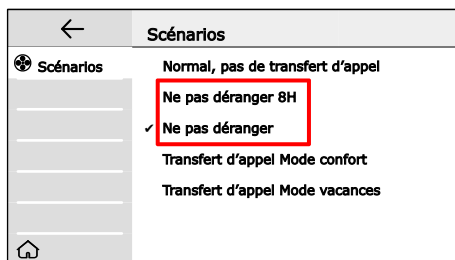

Touchez " **Scénarios** " **1** et choisissez :

" **Ne pas déranger** " : le moniteur ne sonne plus. À la platine de rue, le visiteur entend la synthèse vocale prononcer " Correspondant indisponible ". Tant que ce scénario est sélectionné, il est impossible de joindre le moniteur intérieur.



" **Ne pas déranger 8H** " : le fonctionnement est le même que celui " Ne pas déranger " à la différence que le moniteur reviendra au mode " Normal, pas de transfert d'appel " après un délai de 8 heures.

La **LED témoin en bas à gauche** du moniteur devient **ROUGE FIXE**  si le mode " **Ne pas déranger** " ou " **Ne pas déranger 8H** " est choisi.

Un décompte s'affiche en bas de l'écran si le mode " **Ne pas déranger 8H** " est choisi. :







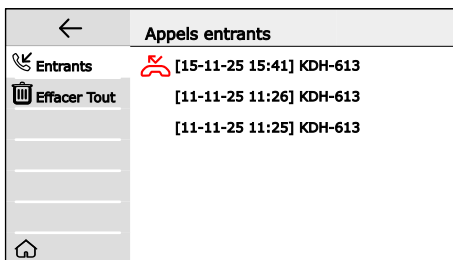

## 8. Visualiser les enregistrements vidéo des visiteurs et les effacer

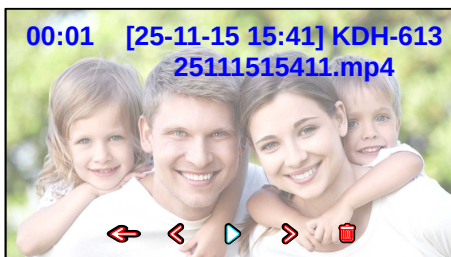
En cas d'appel en absence, la LED en bas du moniteur **clignote en ROUGE**  et le logo  apparaît à gauche de l'appel entrant. Les appels répondus n'ont pas ce logo.



Touchez " **Journal des appels** "  **1** et choisissez l'enregistrement à visionner.



	Pour revenir à la page " <b>Appels entrants</b> ".
	Pour naviguer <b>en arrière</b> parmi les enregistrements.
	Pour faire une " <b>Pause</b> " / " <b>Reprendre la lecture</b> " d'un enregistrement.
	Pour naviguer <b>en avant</b> parmi les enregistrements.
	Pour <b>supprimer</b> un enregistrement : toucher <b>2 fois</b> l'icône.

Vous pouvez aussi supprimer la totalité des enregistrements, à l'écran " **Appels entrants** ",

touchez " **Effacer tout** " 

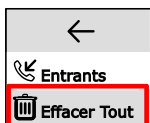



puis confirmez en touchant " ? " 

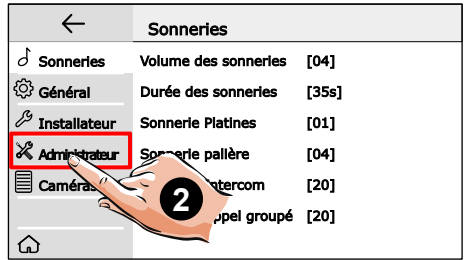

### 7) Transfert d'appel et surveillance par les smartphones

#### 1. Connexion du moniteur à la Box Wi-Fi



Touchez " **Réglages** "  **1** et choisissez "  **Administrateur** " **2** .

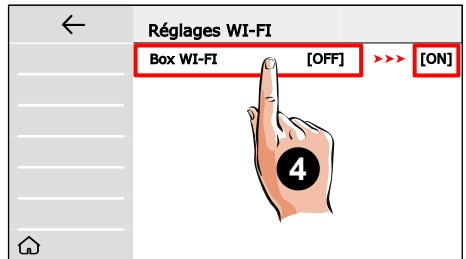
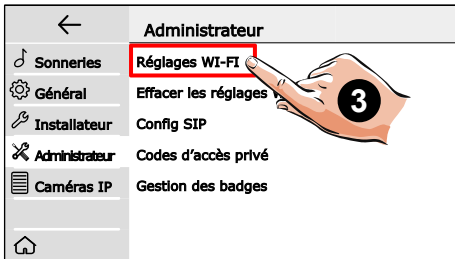

Puis " **Réglages Wi-Fi** " **3** , et " **Box Wi-Fi [OFF]** " **4** qui devient " **Box Wi-Fi [ON]** " .

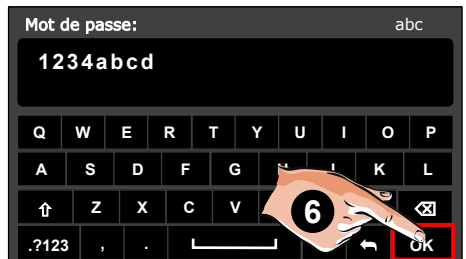
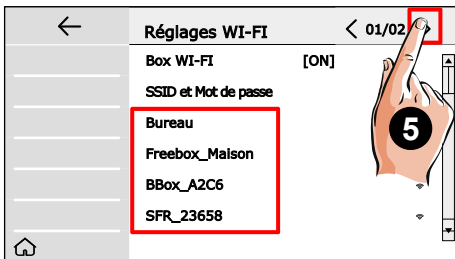



Le moniteur recherche puis affiche les réseaux Wi-Fi. Votre réseau peut figurer dans les pages suivantes si vous en recevez un grand nombre : naviguez alors par > " **5** en haut à droite. Puis touchez votre réseau, rentrez et validez le mot de passe par " **OK** " **6** . En bas de l'écran s'affiche " **(réseau) connexion** ", puis " **(réseau) connecté** " .

Allez à l'accueil par  : le niveau apparaît en bas avec le début du Nom du réseau .

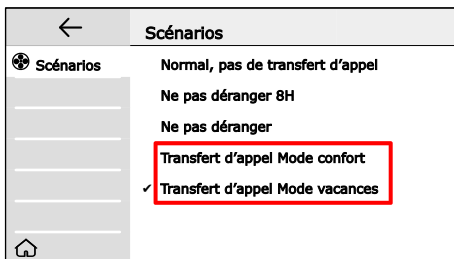

## 2. Choix du scénario



Touchez " **Scénarios** "  **1** et choisissez le mode de transfert d'appel :

" **Transfert d'appel Mode confort** " : **UNIQUEMENT avec l'appli SMARTYHOME**

Lors d'un appel, on peut répondre SEULEMENT au moniteur qui sonne pendant quelques secondes, puis le moniteur arrête de sonner (on ne peut plus répondre par le moniteur) et l'appel est transféré aux smartphones.

Pour changer le délai avant transfert du " **Mode Confort** " :

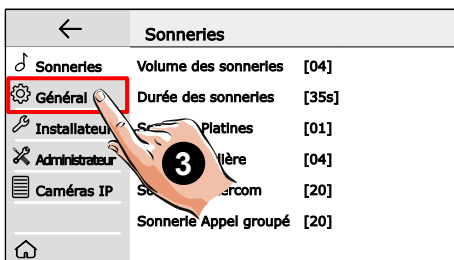
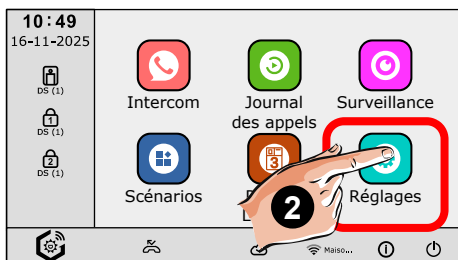

Touchez " **Réglages** "  **2**, puis " **Général** "  **3**.

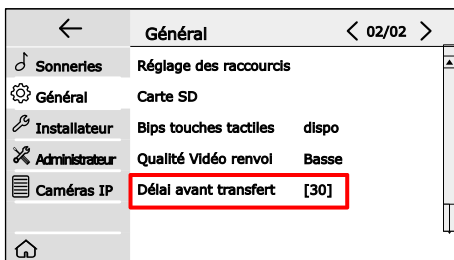
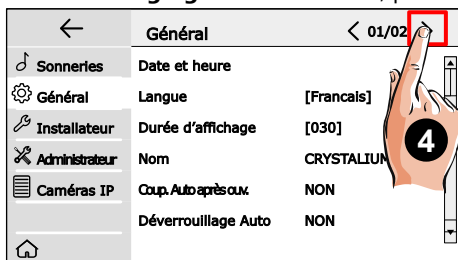

Allez à la page " <02/02> " par " > " **4**, puis touchez " **Délai avant transfert** ", rentrez alors le nouveau délai avant renvoi de **5 à 35** secondes au maximum.

" **Transfert d'appel Mode vacances** " : même si l'appel est transféré au plus vite aux smartphones, le moniteur continue de sonner. Il est alors possible de répondre au moniteur ET AUSSI par l'application sur les smartphones.

### 3. Choix de l'application : Smartyhome® ou Tuya Smart

	<p>L'application Smartyhome® est la <b>plus simple</b> à paramétrer et à utiliser. Elle permet de répondre à un appel, de converser avec le visiteur et d'ouvrir les accès 1,2 et 3 à distance.</p> <p>Elle permet aussi la surveillance à distance, par les platines de rue et par les caméras IP, si elles ont paramétrées dans l'installation. (Cf. §3.)</p>
	<p>L'application Tuya Smart est <b>la plus évolutive et la plus complète</b>.</p> <p>Elle offre les mêmes possibilités que Smartyhome, avec des fonctions supplémentaires et une définition d'image supérieure.</p> <p>Elle permet entre autres de consulter les photos des visiteurs qui ont sonné en votre absence et de changer de scénarios à distance. (Cf. §4.)</p>

Vous pouvez sélectionner l'application pour le transfert d'appel grâce aux menus de réglage.

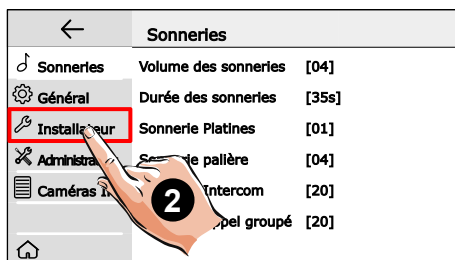
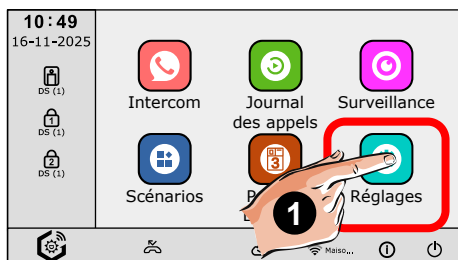

Touchez " **Réglages** "  **1** et choisissez "  **Installateur** " **2** .

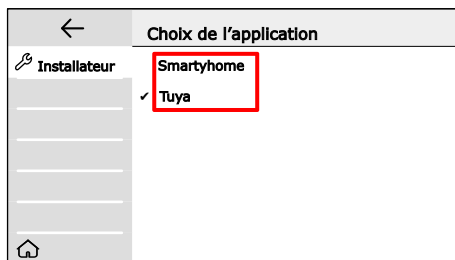
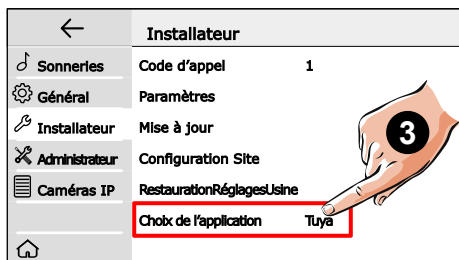

Touchez " **Choix de l'application** " **3** et entrez le mot de passe " **66666666** " (8 x 6) et validez par " **OK** ". Changer d'application si besoin... le moniteur redémarrera pour appliquer la modification.

#### 4. Transfert d'appel et Surveillance par l'application Smartyhome®

Elle permet de transférer les appels vers les smartphones quand on sonne à la platine de rue, et d'activer à distance la surveillance à distance depuis le smartphone.



a) Téléchargez notre application SMARTYHOME :

Elle est disponible pour iPhone® et Android®, en scannant le QRCode ci-dessous correspondant à votre smartphone ou tablette :

pour iPhone®:



pour Android®:



b) Suivez les instructions pour le paramétrage de l'application

En acceptant toutes les demandes sinon cela ne fonctionnera pas, regardez au niveau des flèches pour tout " Autoriser ".

Puis, placez vous à côté de votre moniteur afin d'effectuer les manipulations nécessaires.

**SMARTYHOME pour Android® (les écrans varient selon les versions et les marques) :**

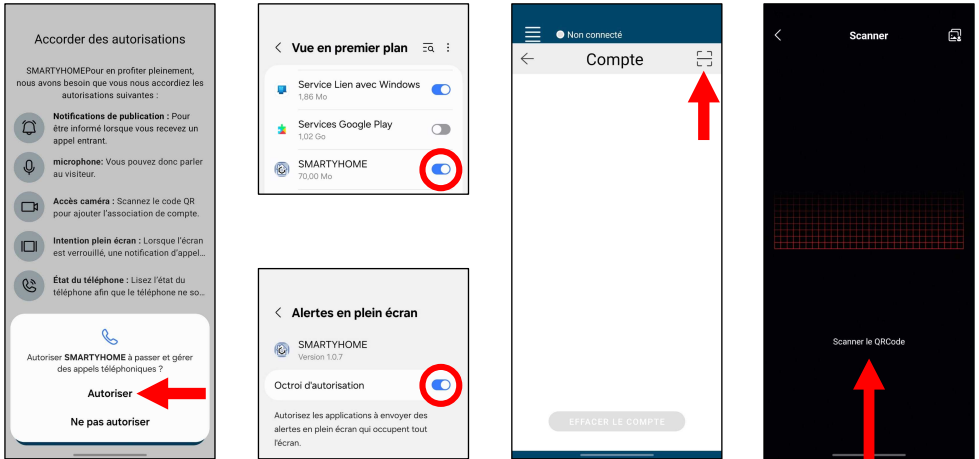

**SCANNEZ LE QRCODE  
DU MONITEUR**

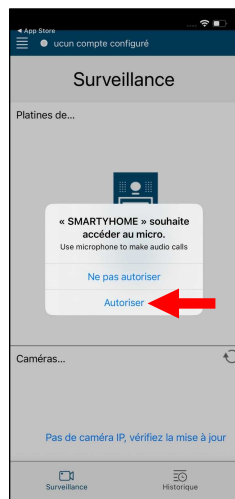
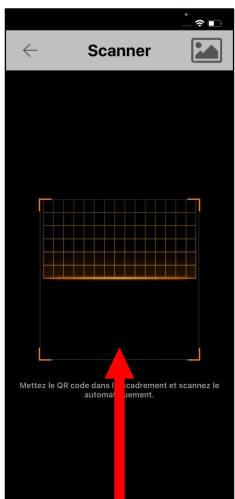
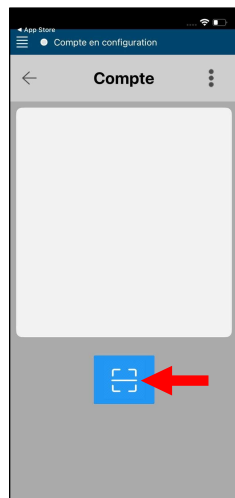
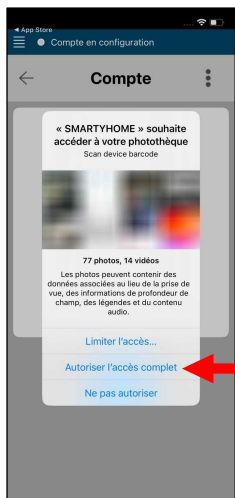

**SMARTYHOME** pour iPhone® (les écrans varient selon les modèles et versions d'iOS) :

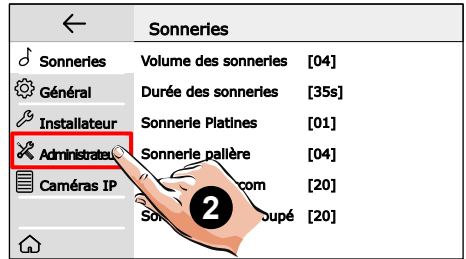
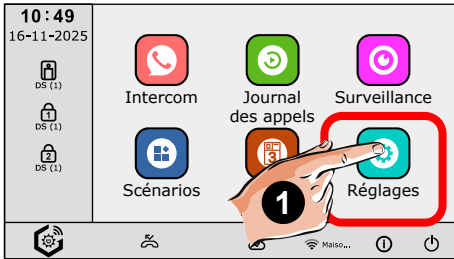

**SCANNEZ LE QR CODE  
DU MONITEUR**

c) Affichez le QRCode sur le moniteur



Touchez " Réglages "  **1** et choisissez "  Administrateur " **2** .

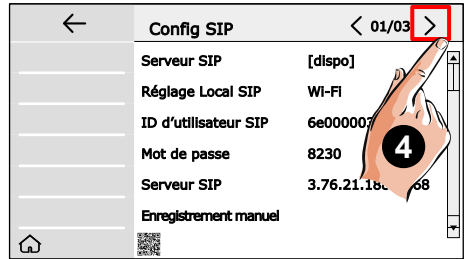
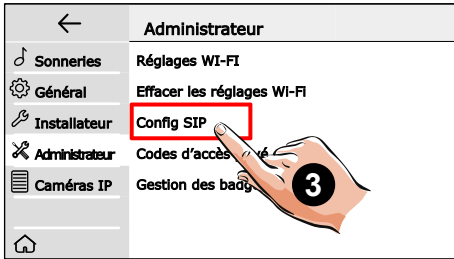

Touchez " **Config SIP** " **3** et allez à la page " <02/03> " par " > " **4** en haut à droite

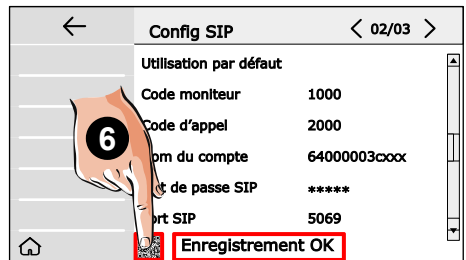
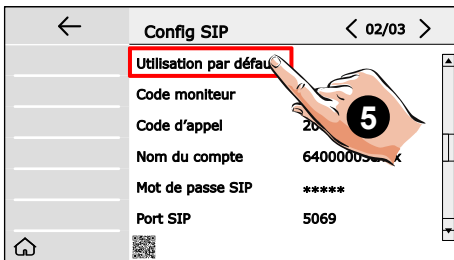

Touchez " **Utilisation par défaut** " **5** , un sablier apparaît, puis après un moment, en bas " **Enregistrement OK** "... Puis le mini QR Code  **6** : il apparaît en plein écran.

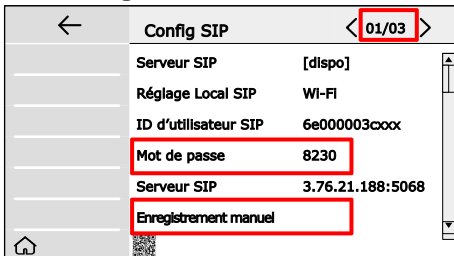

Vous pouvez annuler les smartphones ayant accès au renvoi en remplaçant le " **Mot de passe** " par un nouveau, avec le même nombre de chiffres (*ici, 4 chiffres par ex*). Touchez ensuite " **Enregistrement manuel** ", le QR Code **change alors** et tous les smartphones autorisés devront **rescanner le nouveau QR Code**.

### e) Scannez le QRCode

Ouvrez l'application SMARTYHOME, touchez le logo  puis scannez le QR code :

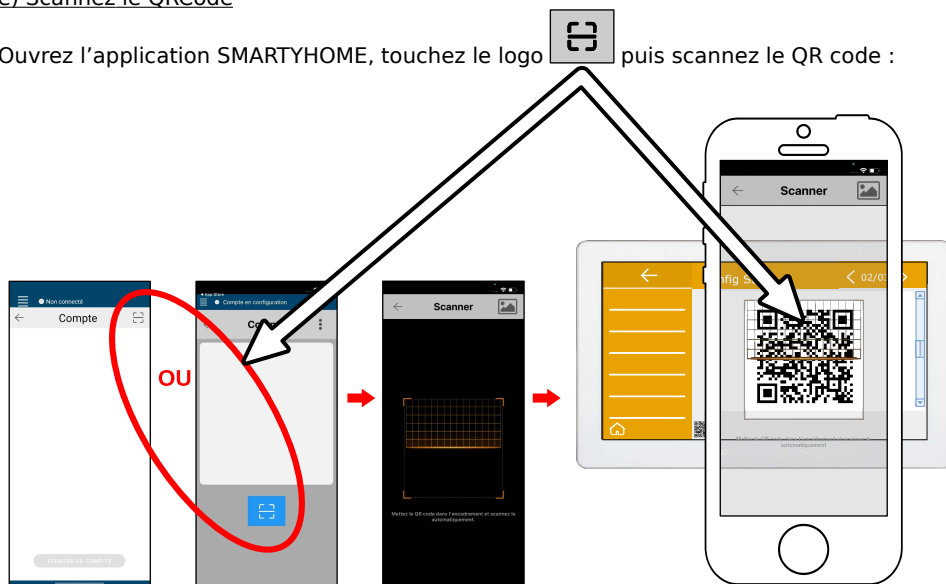

Tapez le **Nom du site**: "Maison" ou " Domicile " par ex, validez par "OK" et touchez en haut à gauche "←"

En haut du smartphone, on voit  Connexion en cours , puis  Connecté .

Vous pouvez connecter jusqu'à 10 smartphones ou tablettes par installation.

Les appareils peuvent fonctionner sous Android comme sous iOS pour les smartphones de la marque Apple.

**En cas de difficultés pour scanner le QR Code ou si vous souhaitez qu'un appareil se connecte sans avoir besoin de scanner directement le QR Code devant le moniteur**, vous pouvez le prendre en photo et l'envoyer.



Il suffit alors de retrouver la photo grâce à l'explorateur en haut à droite et de la sélectionner.

L'application Smartyhome sera paramétrée comme si vous aviez scanné le QR Code sur l'écran du moniteur.

f) Version de l'application **multi-sites** :

Resté connecté à plusieurs installations en même temps, joignable depuis plusieurs sites !

- Ajout d'un site supplémentaire

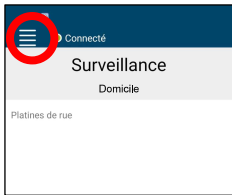

Ouvrir le menu

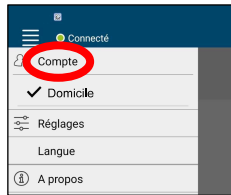

Toucher "Compte"

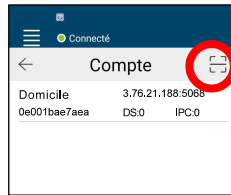

puis l'icône du scan de QRCode...

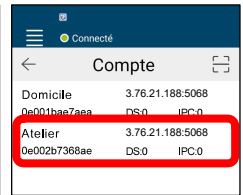

Après ajout du site, il s'affiche en dessous.

- Changement du site pour la surveillance

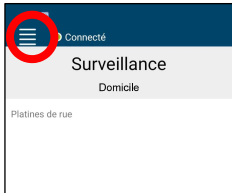

Ouvrir le menu

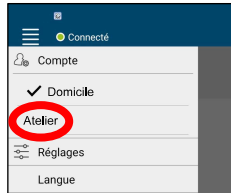

Choisir l'autre site

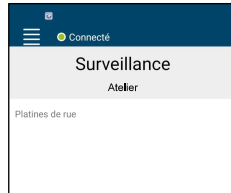

La surveillance se fera alors sur le site choisi

- Modification du nom d'un site

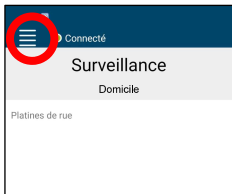

Ouvrir le menu

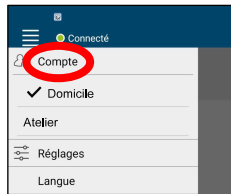

Toucher "Compte"



Choisir le site

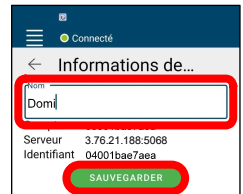

Changer le nom et toucher "Sauvegarder"

- Suppression **d'un seul site** seulement

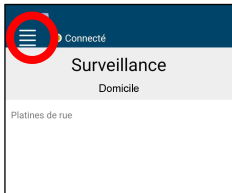

Ouvrir le menu

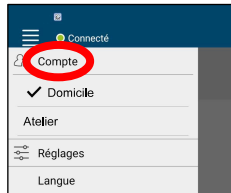

Toucher "Compte"

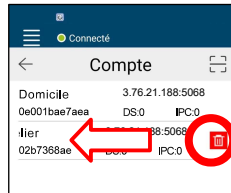

Glisser le site vers la gauche, toucher "Effacer"

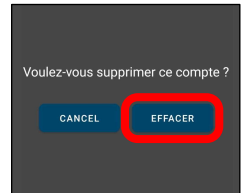

Confirmer en touchant "Effacer"

Pour supprimer **tous les sites**, ouvrir le menu, toucher "Compte" et



g) Test de l'application "SMARTYHOME®"

**Tout d'abord, éteignez complètement et redémarrez votre smartphone !**

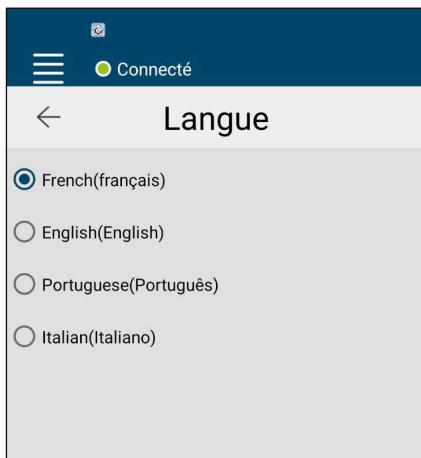
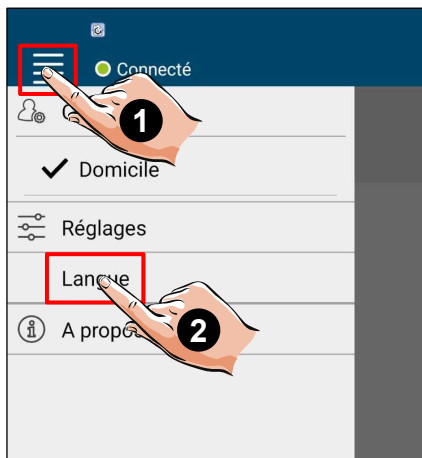

Pour changer de langue, touchez le menu ☰ ❶ puis "Langue" ❷ .



Test de la surveillance de la platine depuis le smartphone

Touchez l'icône bleue à gauche de l'écran **PLATINE-1** pour la platine n°1, **PLATINE-2** pour n°2

L'image de la platine n°1 apparaît après quelques secondes... Si plusieurs platines, changer par ">".

Touchez  pour écouter et maintenez  pour parler.

Touchez pour déverrouiller l'accès 1  Raccrocher par  **OBLIGATOIREMENT**

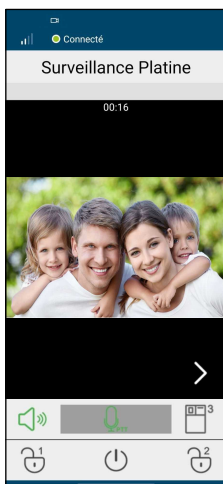
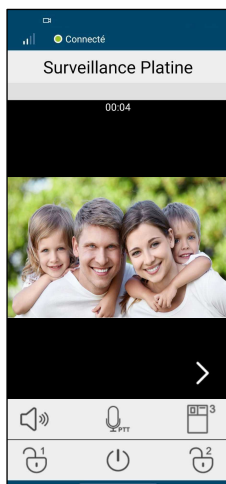

Test de la surveillance par les caméras IP depuis le smartphone

Touchez l'icône "mise à jour" au milieu à droite de l'écran.

L'application se met à jour, le message "Opération en cours, patientez svp..." apparaît...

Touchez l'icône de la caméra IP que vous voulez visionner (par exemple, "Cam 1")

L'image apparaît alors à l'écran.

Raccrocher par  **OBLIGATOIREMENT**

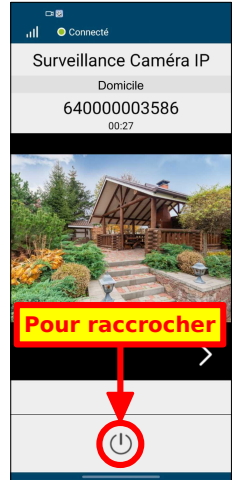
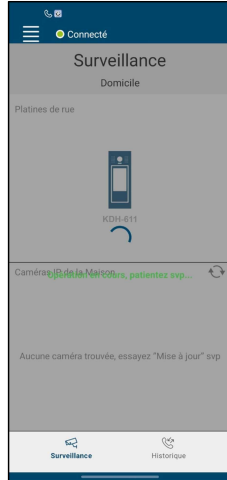

Rappels à propos des caméras IP

Pour être compatible avec votre installation, les caméras IP doivent :

- Soit être des **KDH-CAM** branchées sur le BUS IP 2 fils **RECOMMANDÉ**.
- Soit être des caméras IP connectées **au même réseau Wi-Fi** que le moniteur et
  - communiquer avec le Protocole **OnVIF Profile S**,
  - être dans le **même sous-réseau** que votre moniteur (masque de sous-réseau 255.255.255.0)
  - avoir une définition maximale conseillée de 2 Mégas Pixels, sinon vous aurez besoin de diminuer la résolution des images à 2M (soit 1920 x 1080) en H264

**⚠ CHAQUE CAMERA IP DOIT AVOIR UN NOM DIFFÉRENT ⚠**

Si 2 caméras IP ont été enregistrées avec le même nom, elles pourront toujours être visibles sur le moniteur mais elles ne pourront pas être visibles toutes les 2 par l'application VDP connect.

Test du transfert d'appel

Le premier qui décroche prend la conversation, pourra discuter avec le visiteur et déverrouiller les accès n°1, 2 ou 3 selon l'installation.

**Pour avoir une qualité normale, le débit nécessaire en ENVOI en WiFi (aussi nommé UPLOAD ou TÉLÉVERSEMENT) est de 2Mb/s à l'emplacement exact du moniteur.**

La communication descendra ensuite du serveur Cloud vers les appareils mobiles, qui devront aussi avoir une bonne connexion à Internet en Wi-Fi, en 3G, 4G, 5G ou autres...

Pour répondre à un appel depuis la platine de rue :

SUR IOS

ios

1°) Touchez la notification

2°) Touchez le bouton "Téléphone" pour accepter l'appel directement ou attendre quelques secondes pour recevoir la vidéo.



SUR ANDROID



1°) Touchez la notification

2°) Touchez le bouton "Téléphone" pour accepter l'appel directement ou attendre quelques secondes pour recevoir la vidéo.





Puis commandez votre portail, votre portillon, votre porte de garage, votre boîte à colis... ou autres... avec :

- la **Commande 1**
- la **Commande 2**
- la **Commande 3**

Pour la **Commande 2** ou la **Commande 3**, il faut un relais BUS câblé et paramétré dans votre installation (type Mini-RLC-PLUS, KDH-RLC-SM).

Il peut y avoir plusieurs relais BUS dans une installation.



← Commande 3

← Commande 2

→ Commande 1

## 5. Transfert d'appel et Surveillance par l'application Tuya Smart



a) Installer l'application "Tuya Smart" sur le smartphone

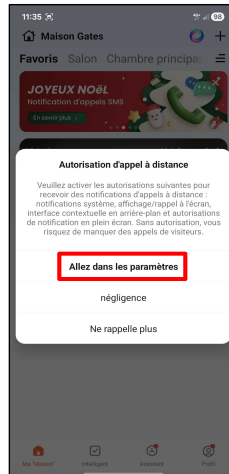
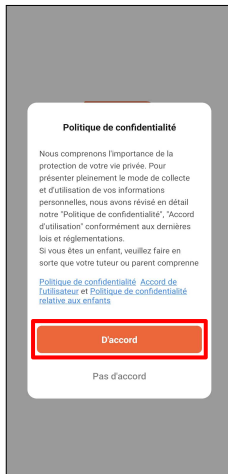
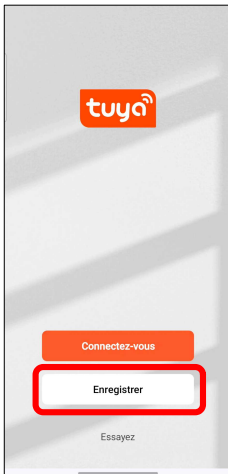



b) Ouvrez l'appli, créez un compte avec votre adresse email ou connectez-vous à votre compte Tuya existant

**Acceptez TOUTES LES DEMANDES et COCHEZ TOUTES LES AUTORISATIONS**

Une fois que tout aura fonctionné, vous désactiverez si vous souhaitez certaines autorisations mais attention, le fonctionnement pourrait en être affecté !

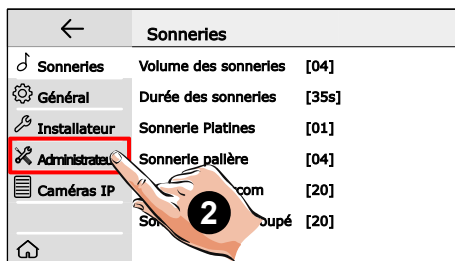
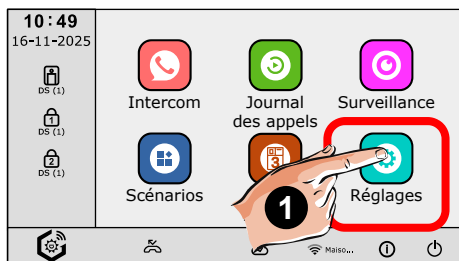
## c) Affichez le QRCode sur le moniteur



Touchez " Réglages "  **1** et choisissez "  Administrateur " **2** .

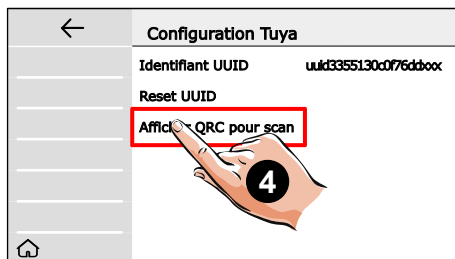
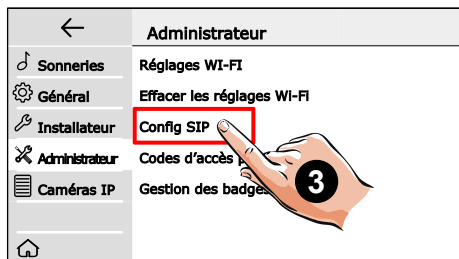

Touchez " Config SIP " **3** et choisissez " Afficher QR Code pour scan " **4**

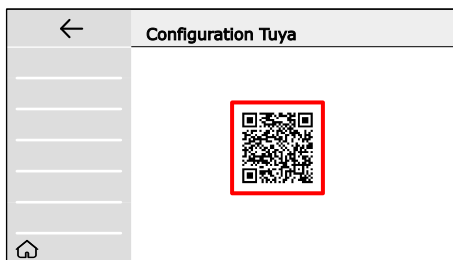

Le QR Code s'affiche en grand



d) Ajouter l'installation GATES à votre compte Tuya Smart

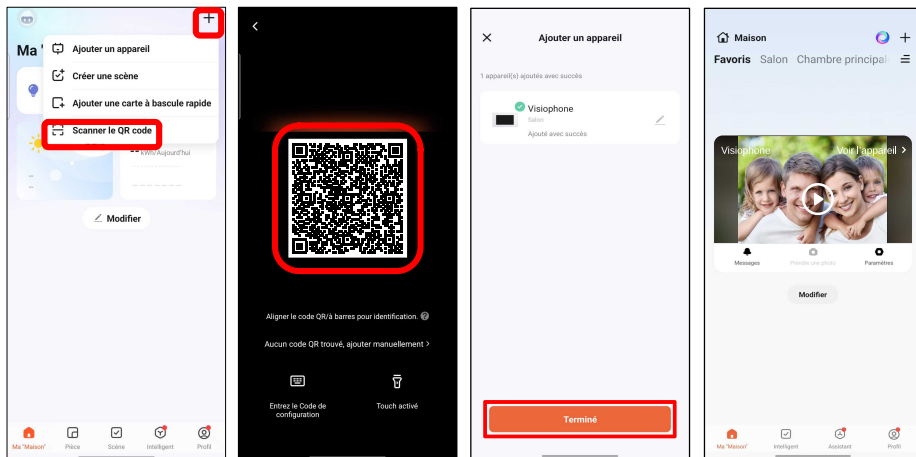

Touchez le "+" en haut à droite puis "Scanner le QR code", visez alors le QR code affiché à l'écran du moniteur, le "Visiophone" s'ajoute. Touchez "Terminé".  
 (Les interfaces peuvent varier selon la version de l'application; suivez les instructions à l'écran.)

e) Fonctions des icônes de l'interface Tuya Smart

	Accès au Menu "Paramètres"	Couleur Thème Clair / Sombre
	Qualité HD/SD au choix	Couper caméra Bloquer la caméra aux profils "invités"
	Voir une autre Platine / Cam IP	Scénarios de transfert d'appel
	Marche / Arrêt du haut-parleur	Gestion des boutons
	Zoom de l'image	Déverrouiller Commande 1/2 Relais 1/2
	Image plein écran	Déverrouiller Commande 3/ Relais 3/"Lum." "Lumière"
	Prendre une photo / une vidéo de l'appli	Photos prises des visiteurs
	Marche/Arrêt du microphone	Fonctions avancées d'IA
	Afficher / Cacher les fonctions	Affichage de ces icônes
	Photos / vidéos prises de l'appli	Fonctionnalités

## f) Changer de platine de rue ou de caméra IP en surveillance

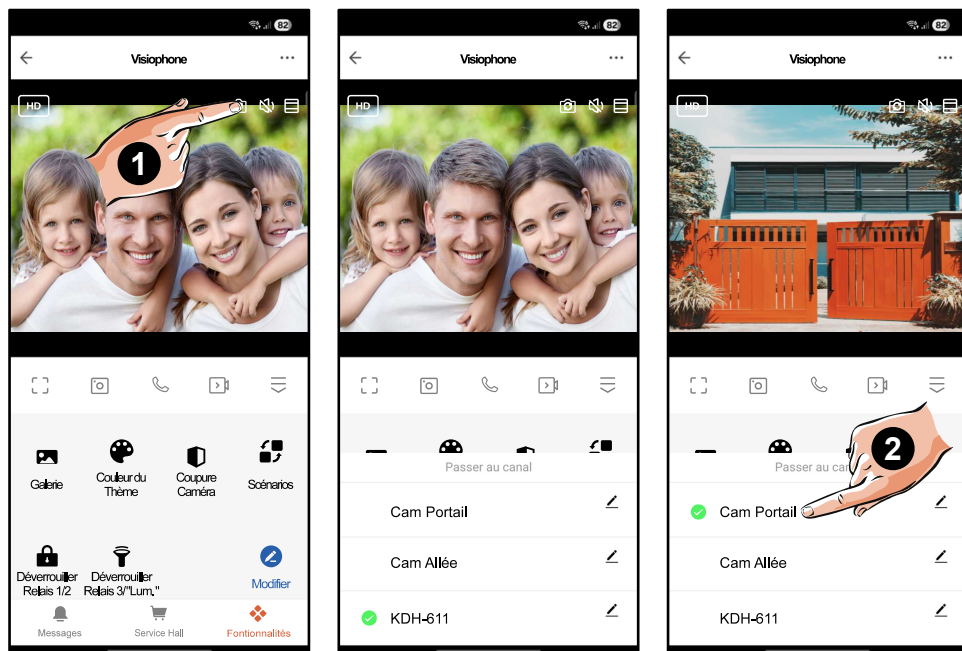

Vous pouvez changer de platine de rue, si votre installation comprend plusieurs platines

paramétrés, ou afficher l'image d'un caméra IP par l'icône en haut  1.

Choisissez alors la platine de rue ou la caméra IP à visionner en la sélectionnant 2 parmi celles proposées : une marque verte apparaît à gauche du nom et la vidéo s'affiche.

Vous pouvez changer le nom des platines de rue et des caméras IP en touchant .

**g) Modifier le scénario de transfert d'appel depuis l'application**

En touchant l'icône  " **Scénarios** ", un menu apparaît :

Scénarios
Normal, pas de transfert d'appel
Ne pas déranger 8H
Ne pas déranger
Transfert d'appel Mode confort
Transfert d'appel Mode vacances 

Touchez le scénario que vous souhaitez.

Le symbole  à droite indique le scénario choisi.

En cas de modification, le changement de scénario est immédiat : si une personne consulte le menu " **Scénarios** " au moniteur, il constatera que le changement aura bien été pris en compte.

**h) Visualiser les visiteurs qui ont sonné à la platine de rue**

En touchant l'icône  " **Messages** " **1** en bas à gauche de l'écran, vous accédez aux mémoires d'images des visiteurs ayant sonné à la platine de rue :

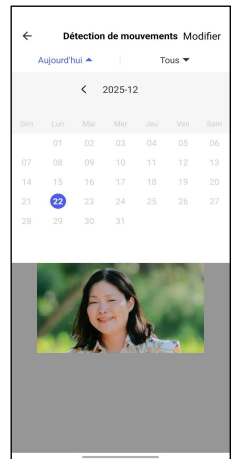
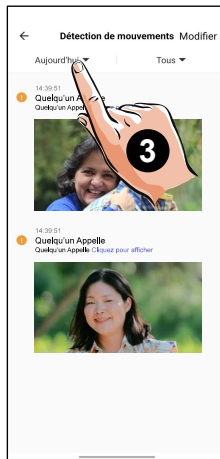
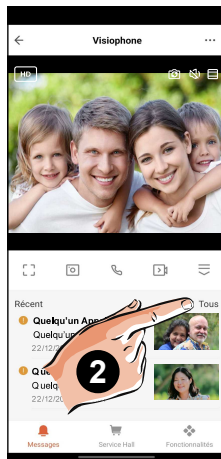
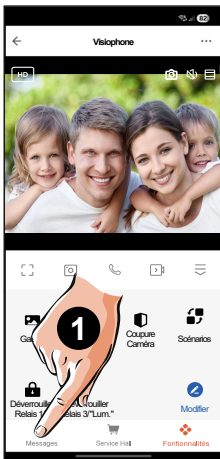

Touchez  " **Tous** " **2** pour agrandir les captures, et " **Aujourd'hui ▼** " **3** pour afficher le calendrier si vous voulez faire des recherches à une autre date...

### Pour supprimer les images enregistrées



Touchez "**Modifier**" **1**, sélectionnez les images **2** par un point rouge et confirmez **3**.

**i) Menu "Paramètres" de l'appareil dans l'application Tuya Smart**  
 (Les menus peuvent différer, selon les smartphones et les mises à jour ultérieures...)

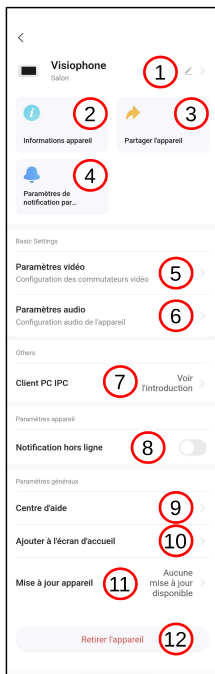

<b>1</b>	Touchez pour renommer le moniteur.
<b>2</b>	Informations du moniteur : ID virtuelle / IP / Fuseau horaire...
<b>3</b>	Partage de l'appareil : voir paragraphe suivant...
<b>4</b>	Paramétrage des notifications. Certaines peuvent nécessiter un abonnement payant.
<b>5</b>	Configuration des commutateurs video, si présents.
<b>6</b>	Choix du mode audio : birectionnel par défaut.
<b>7</b>	Présentation et URL de la solution IPC.
<b>8</b>	Possibilité d'envoyer une notification si l'appareil reste hors ligne du Wi-Fi plus de 30 minutes.
<b>9</b>	FAQ sur l'utilisation des produits grâce à Tuya Smart.
<b>10</b>	Pour ajouter un raccourci à l'écran d'accueil.
<b>11</b>	Mise à jour en ligne du firmware du moniteur.
<b>12</b>	<b>Pour enlever le moniteur de votre compte Tuya et rendre son association possible à un autre compte, touchez "Retirer l'appareil" puis "Déconnecter l'appareil".</b>

**j) Partage du kit pour l'utiliser avec plusieurs smartphones**

Jusqu'à 10 utilisateurs mobiles peuvent utiliser l'appli. Deux solutions de partage existent :

- Solution 1 : Désactiver la fonction de déverrouillage pour les utilisateurs esclaves.
- Solution 2 : Activer la fonction de déverrouillage pour tous les utilisateurs d'une famille.

**Solution 1 : Seul l'utilisateur principal peut utiliser la fonction de déverrouillage.**

L'utilisateur esclave ne peut pas utiliser de déverrouillage, seulement voir et converser. L'appareil est partagé par l'envoi d'un message (SMS, WhatsApp, email...)

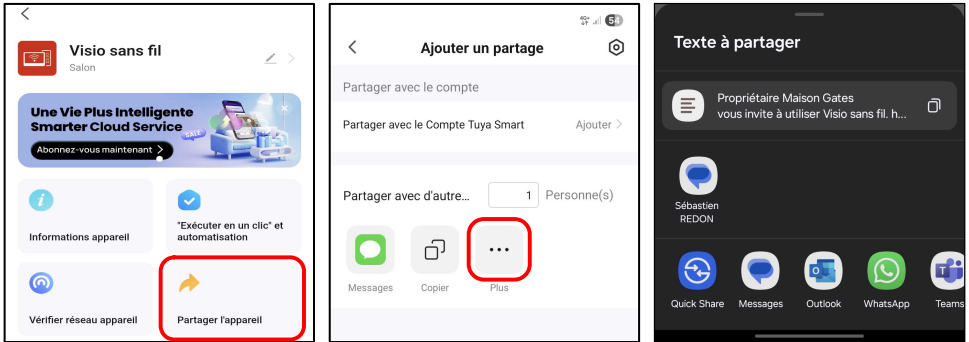

Touchez "**Partager l'appareil**" > puis "**Plus**" > et le mode d'envoi que vous souhaitez...

**Solution 2 : Tous les utilisateurs peuvent utiliser les fonctions de déverrouillage.**

L'utilisateur esclave peut voir, converser et utiliser les fonctions de déverrouillage. L'appareil est partagé par l'envoi d'un message (SMS, WhatsApp, email...) ou d'une notification directement sur le compte Tuya Smart du nouveau membre (à privilégier).

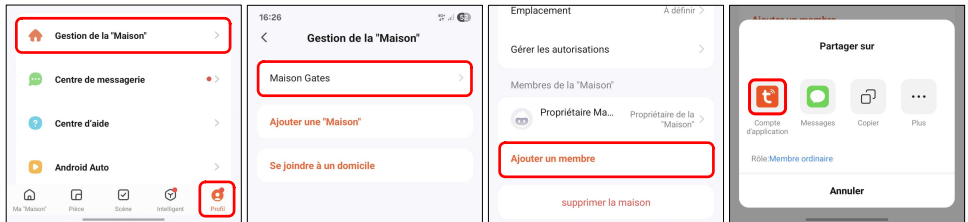

Touchez "**Profil**" en bas à droite > puis "**Gestion de la Maison**" > ensuite le nom de votre "Maison" > puis "**Ajouter un membre**".

Sélectionnez le mode d'invitation : il est recommandé d'utiliser le compte de l'application Tuya Smart du nouveau membre (s'il n'en a pas encore, il doit d'abord créer son propre compte avant que vous commenciez le partage).

Saisissez le "**Nom**" et la "**Région**" (le pays). Saisissez le "**Compte**". Vous pouvez définir le rôle familial du compte. Cliquez enfin sur "**Enregistrer**" en haut à droite.

**k) Paramétrage des notifications pour utiliser l'application Tuya Smart**

L'utilisateur de Tuya est averti des appels grâce à des notifications.

Si ces notifications ne sont pas reçues, ne s'affichent pas ou ne s'entendent pas, l'utilisateur ne sera pas averti. **Il faut absolument que ces notifications soient activées !**

Exemple d'une configuration **Android** d'un **Samsung** :

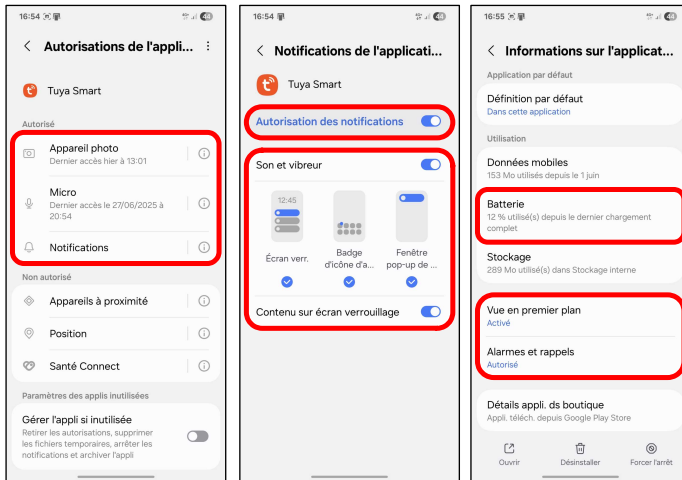

**Autoriser** : Appareil photo, Micro, Notifications et parfois Téléphone...

**Son et Vibreur sur ON**

**Afficher** les notifications sur **écran de verrouillage**

**Afficher le contenu** sur écran de verrouillage

La **Batterie** ne doit pas être surveillée/ restreinte

Vue en **premier plan** ou **juxtaposition** activée

**Alarmes et rappels** doivent être autorisés

...et autres selon les marques, générations, et versions d'Android...



Certains réglages sont parfois nécessaires, comme **activer** les **Alertes en plein écran** : Paramètres> Applications> Accès spécial (3 points en haut à droite)> Alertes en plein écran

**Exemple de configuration iOS d'un Apple :**

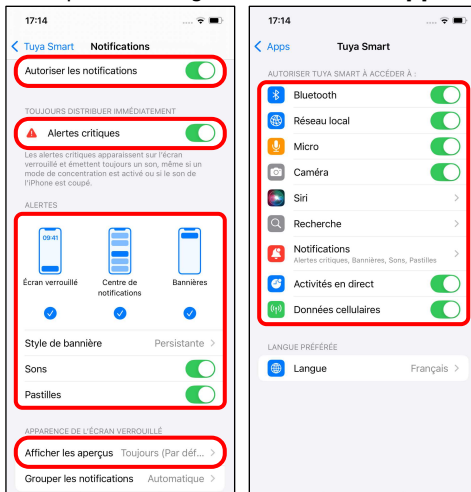

**Autoriser** les Notifications et Alertes critiques

Alertes sur **Écran verrouillé**

Bannières activées, **Persistantes**

**Activer les sons**

**Afficher** les aperçus **Toujours**

**Autoriser** : Réseau local, Micro, Caméra, Données cellulaires...

...et autres selon les générations des téléphones et versions d'iOS...

**I) Répondre à un appel en acceptant une notification**

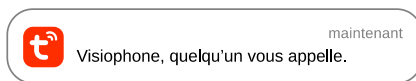
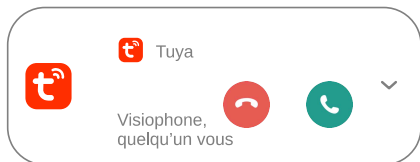

**Si une notification apparaît à l'écran, touchez :**

- La notification pour voir la vidéo en direct et décider si vous voulez répondre ou non,



- pour afficher la video en direct et répondre directement au visiteur,



- pour arrêter de suite la notification et ne pas répondre au visiteur.

**Quand la capture de la caméra en direct apparaît en plein écran :**

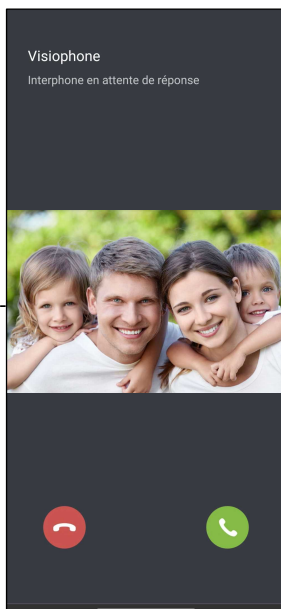

Vous pouvez alors répondre par

ou raccrocher à l'appel par



## 8) Fonctions avancées

### 1. Autres sonneries : Palière, Intercom et Appel groupé

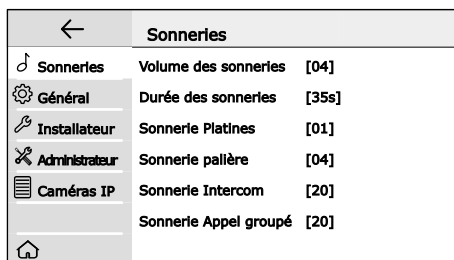
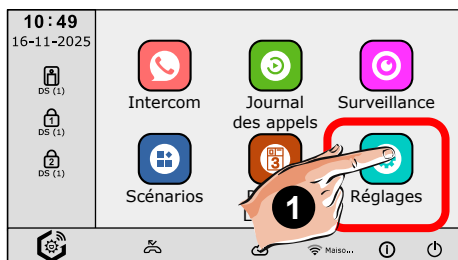

Touchez " **Réglages** "  **1** et choisissez ci-dessous :

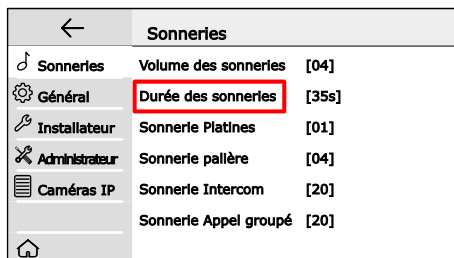
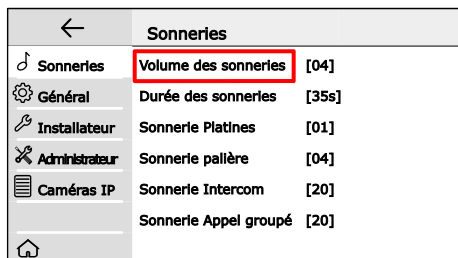

- Le volume et la durée des sonneries, identiques à celle des Platines de rue (Cf page 15)

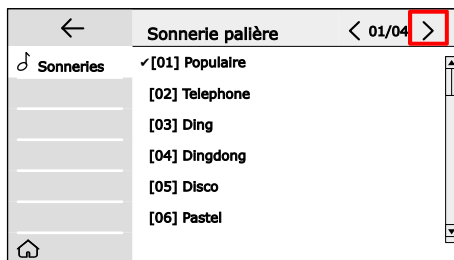
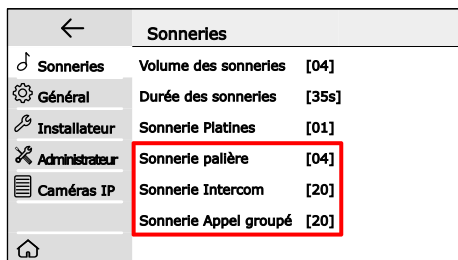

- " **Sonnerie palière** " : Mélodie émise quand on appuie sur un Bouton Poussoir de palier où sont câblés les 2 fils BLEU et MARRON à l'arrière du moniteur (Cf page 6).

- " **Sonnerie Intercom** " : Mélodie émise lors d'un appel entre 2 moniteurs qui ont des **Codes d'Appel différents** (exemple, intercom entre 2 moniteurs avec codes d'appel 1 et 2)

- " **Sonnerie Appel groupé** " : Mélodie émise lors d'un appel entre 2 moniteurs qui ont **le même Code d'Appel**, dans le même logement (entre Maître et Esclaves par exemple).

Parcourez les différentes mélodies, si besoin en changeant de page en touchant " > "...

## 2. Réglages de la date et de l'heure

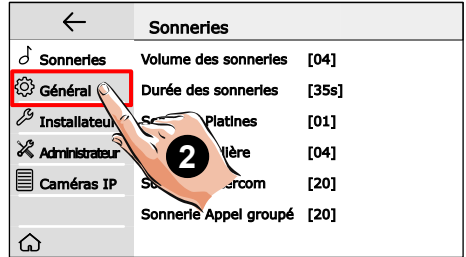

Touchez " **Réglages** "  **1**, puis "  **Général** " **2**.

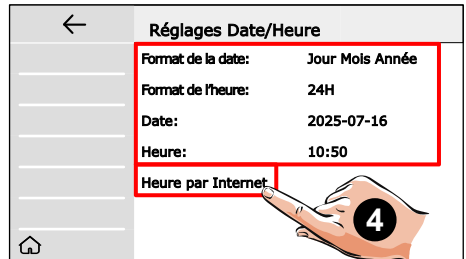
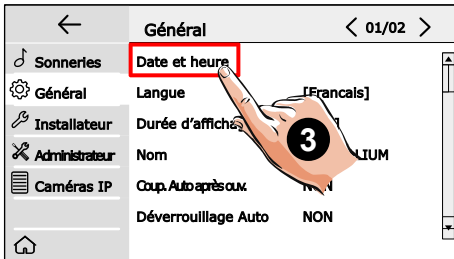

Touchez " **Date et heure** " **3** et vous pouvez modifier manuellement :

- " **Format de la date** " : en France " Jour/Mois/Année " ou aux USA " Mois/Jour/Année " par ex,
- " **Format de l'heure** " : affichée en 24H ou en 12H (16H devient 04H, de l'après-midi),
- " **Date** " : **ATTENTION** > Saisie obligatoire au format ANNÉEMOISJOUR tout attaché,
- " **Heure** " : **ATTENTION** > Saisie obligatoire au format HEUREMINUTES en 24H tout attaché,

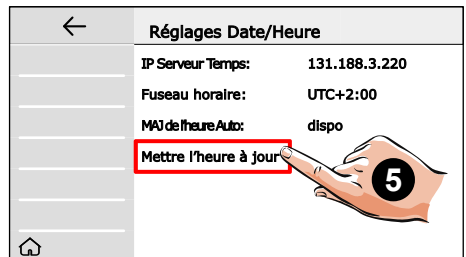
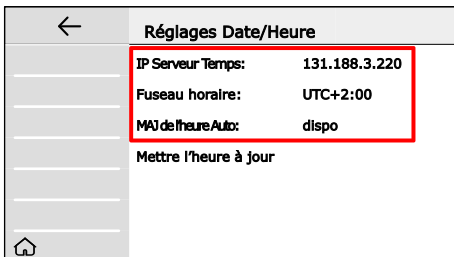

Touchez " **Heure par Internet** " **4** si le moniteur est connecté en Wi-Fi :

- " **IP Serveur Temps** " : à ne pas modifier SAUF si vous tenez à utiliser une autre serveur,
- " **Fuseau horaire** " : régler votre fuseau (UTC+2:00 en été en France métropolitaine par ex),
- " **MAJ de l'heure Auto** " : choisir " **dispo** " (par défaut) pour une heure toujours juste,
- " **Mettre l'heure à jour** " : toucher **5** pour actualiser l'heure, le moniteur émet un **Bip!** et un sablier apparaît juste un instant en haut à droite de l'écran.

### 3. Changer de langue : Français / Anglais et changer le nom du moniteur

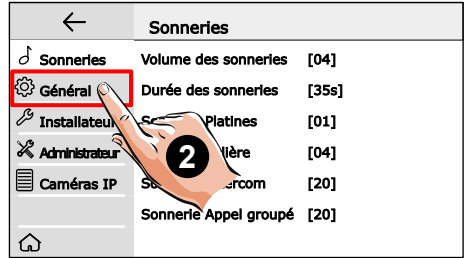

Touchez " **Réglages** "  **1** , puis "  **Général** " **2** .

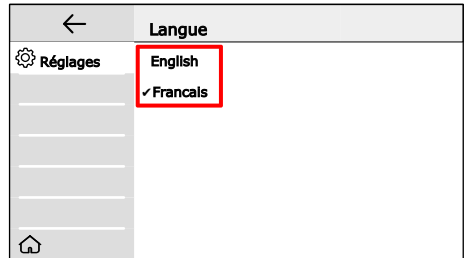
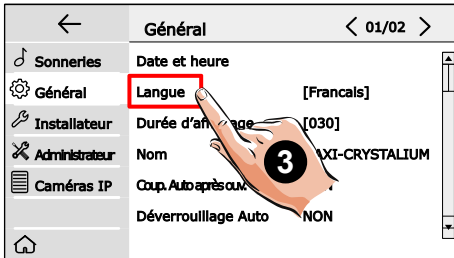

- Touchez " **Langue** " **3** et choisir " **English** " ou " **Français** " .
- " **IP Serveur Temps** " : à ne pas modifier SAUF si vous tenez à utiliser un autre serveur ,
- " **Fuseau horaire** " : régler votre fuseau (UTC+2:00 en été en France métropolitaine par ex),
- " **MAJ de l'heure Auto** " : Choisir " **dispo** " (par défaut) pour une heure toujours juste,

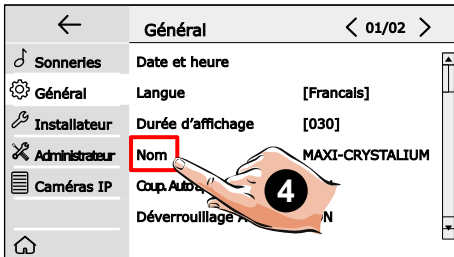

- Touchez " **Nom** " **4** , saisissez le nouveau nom et validez par " **OK** " .

#### 4. Durée de l'affichage en surveillance, Coupure Auto et Déverrouillage Auto

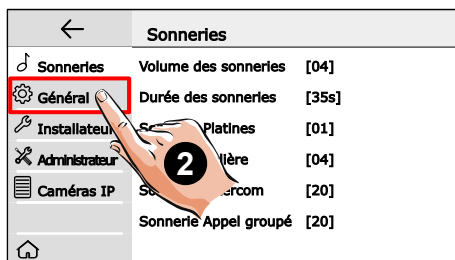
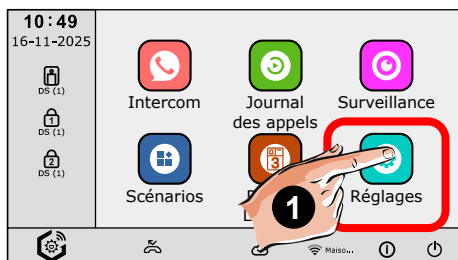

Touchez " **Réglages** "  **1** , puis "  **Général** " **2** .

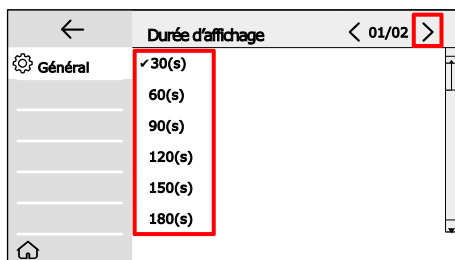
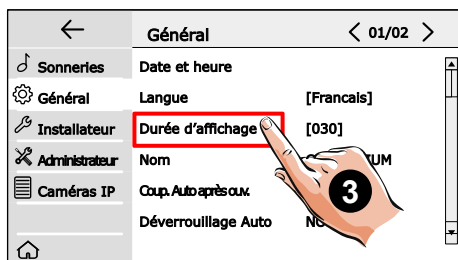

- Touchez " **Durée d'affichage** " **3** et choisir entre 30s et 300s (page 2 en touchant " > ")

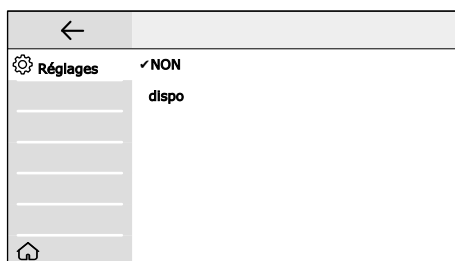
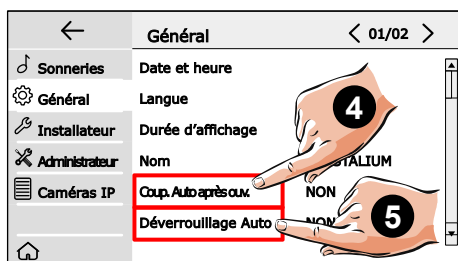

- " **Coup. Auto après ouv.** " **4** : si vous choisissez " **dispo** ", la conversation est coupée automatiquement dès qu'on ouvre un accès.

- " **Déverrouillage Auto** " **5** : si vous choisissez " **dispo** ", l'**Accès n°1** est déverrouillé automatiquement 5 secondes après l'envoi d'un appel depuis une platine de rue. Cette fonction est aussi parfois appelée " Profession libérale " .

## 5. Changer le nom de la platine de rue

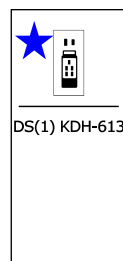
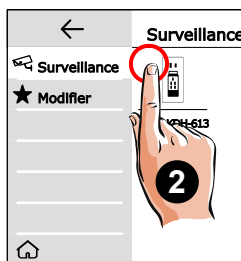

Touchez " **Surveillance** "  **1** et en haut à gauche de la platine **2** : une étoile apparaît.

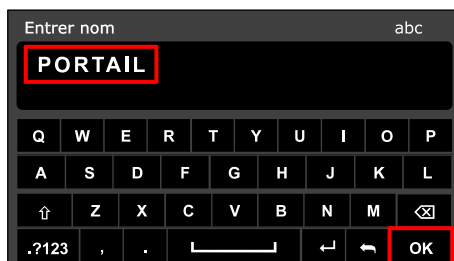
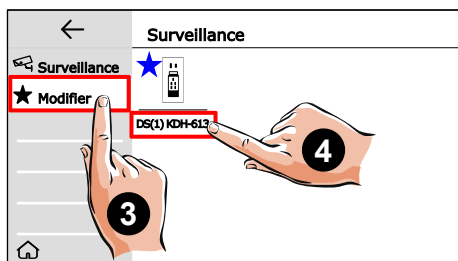

Touchez " **Modifier** " **3** , puis le nom de la platine de rue **4** : un clavier apparaît.  
Saisissez le nouveau nom de la platine de rue et validez par " **OK** " .

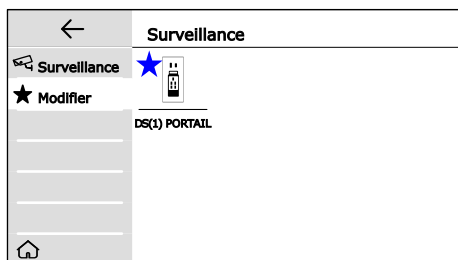

Le nouveau nom de la platine de rue s'affiche.

Touchez  pour revenir à l'écran d'accueil...

Si un **raccourci** vers cette platine de rue a été paramétré **AVANT** la modification du nom, supprimez ce raccourci et créez-le **DE NOUVEAU** pour que le nouveau nom de la platine de rue apparaisse sous le raccourci.

### 6. Réglage des raccourcis de l'écran d'accueil et de la LED verte

Il y a **4 raccourcis paramétrables sur le côté gauche** de l'écran d'accueil.



La touche " Conversation "  est un **5ème raccourci** paramétrable lui-aussi mais seulement pour faire afficher une platine de rue ou une caméra IP.

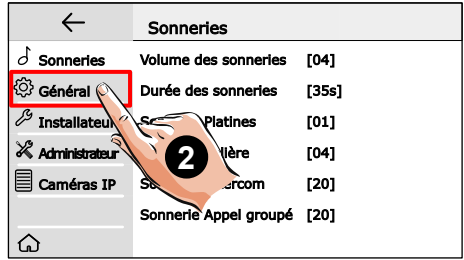

Touchez " Réglages "  **1**, puis " Général "  **2**.

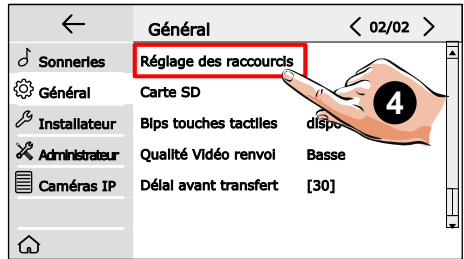
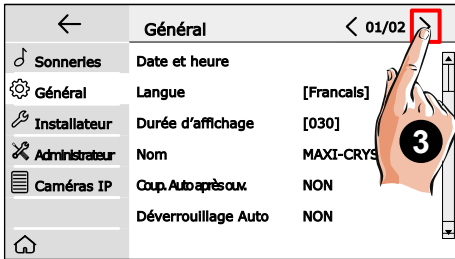

Changez de page en touchant " > " **3** et touchez " Réglage des raccourcis " **4**

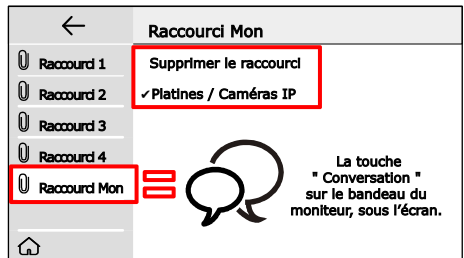
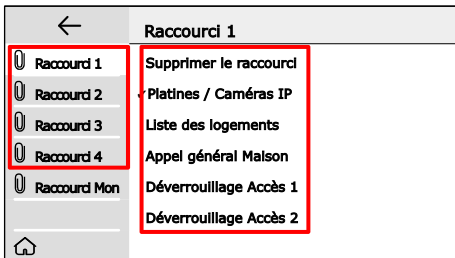

- " **Supprimer le raccourci** " : pour effacer ce raccourci de l'écran d'accueil,
- " **Platines / Caméras IP** " : affiche une platine ou caméra IP **déjà visible** dans " Surveillance "
- " **Liste des logements** " : appelle un autre logement, faisant déjà parti de l'installation,
- " **Appel général Maison** " : pour appeler tous les autres moniteurs **de ce logement**,
- " **Déverrouillage Accès 1** " : déverrouille l'**Accès n°1** de la platine sélectionnée,
- " **Déverrouillage Accès 2** " : déverrouille l'**Accès n°2** de la platine sélectionnée.

## 7. Activer/Désactiver les Bips des touches sur l'écran tactile

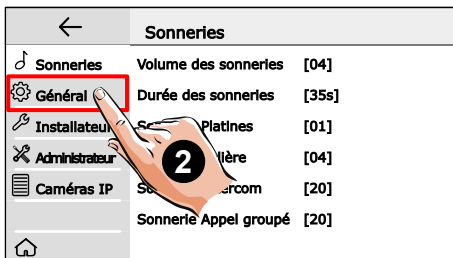

Touchez " **Réglages** "  **1** , puis "  **Général** " **2** .

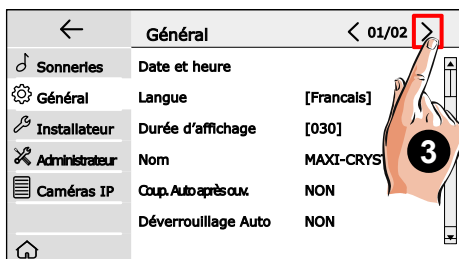

Changez de page en touchant " **>** " **3** et touchez " **Bips touches tactiles** " **4**

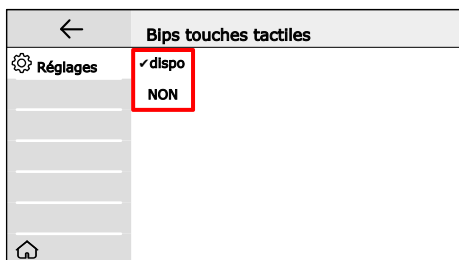

- " **dispo** " : chaque fois que vous touchez l'écran tactile, le moniteur émet un **Bip!**
- " **NON** " : aucun **Bip!** quand on touche l'écran tactile...

## 8. Qualité Vidéo et Délai avant renvoi d'appel (Smartyhome)

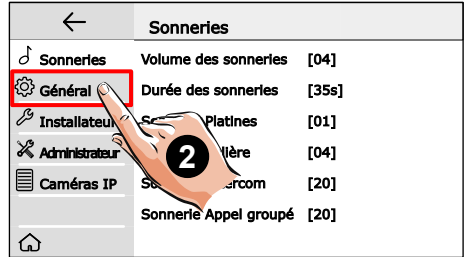

Touchez " **Réglages** "  **1** , puis "  **Général** " **2** .

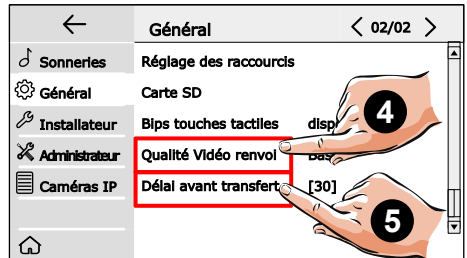
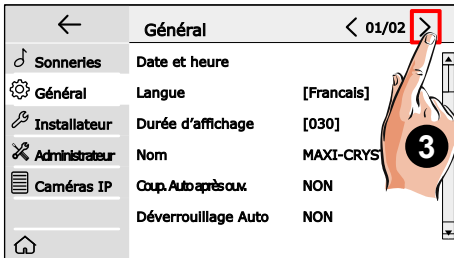

Changez de page en touchant " **>** " **3** et touchez :

- " **Qualité Vidéo renvoi** " : **4** choisir entre " **Haute** " (par défaut) et " **Basse** ". Ne sélectionner " **Basse** " que si le débit montant à Internet est faible : le renvoi d'appel pourra alors peut-être s'effectuer avec une qualité vidéo moyenne. En cas de débit très faible, il est possible que le renvoi d'appel ne puisse pas transmettre la vidéo, même en sélectionnant la qualité " **Basse** "...

- " **Délai avant transfert** " : **5** lorsque le scénario de renvoi d'appel " Transfert d'appel Mode confort " est sélectionné, le moniteur sonne SEULEMENT dans le logement pendant ce délai, avant que le transfert soit effectué APRÈS CE DÉLAI vers les smartphones. Il peut être réglé de **5 secondes au MINIMUM à 35 secondes au MAXIMUM**.

## 9. Fonctions Carte SD

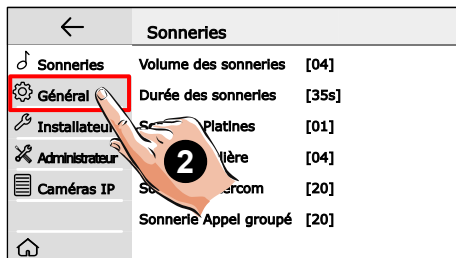
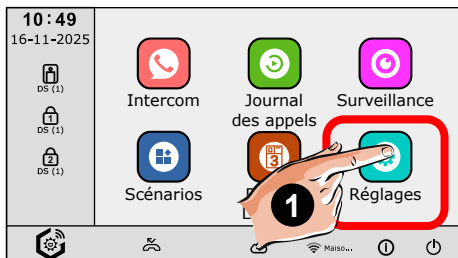

Touchez " **Réglages** "  **1** , puis "  **Général** " **2** .

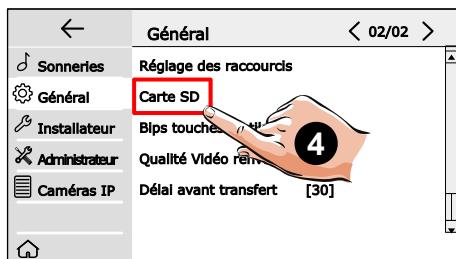
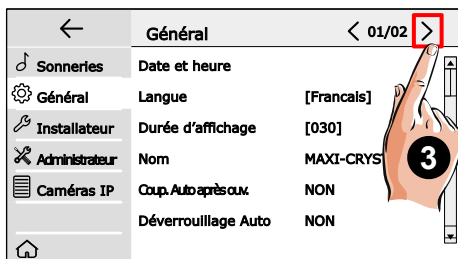

Changez de page en haut à droite en touchant " **>** " **3** et touchez " **Carte SD** " **4** .

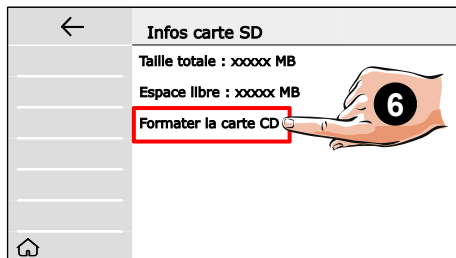
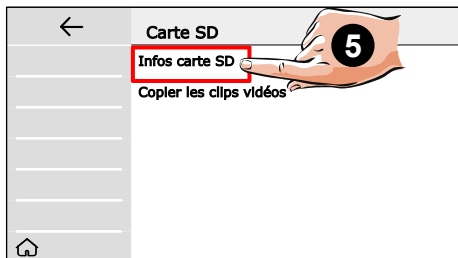

- " **Infos carte SD** " **5** : affiche la taille totale de la carte, l'espace libre et la possibilité de formater la carte.

Quand vous insérez une nouvelle carte SD, il est recommandé de commencer par " **Formater la carte** " **6** afin d'être sûr de sa pleine compatibilité : confirmez le formatage en touchant  .

- " **Copier les clips vidéos** " : copie TOUS les clips vidéos enregistrés dans la mémoire du moniteur vers la nouvelle carte SD.

### 10. Entrer vos codes d'accès privés (si la platine est à clavier codé)

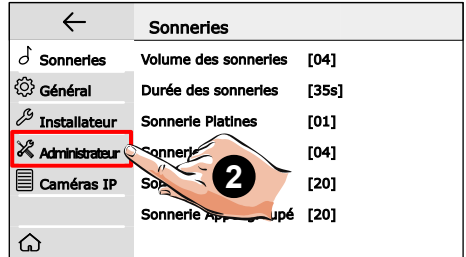

Touchez " **Réglages** " **1** , et choisissez " **Administrateur** " **2** .

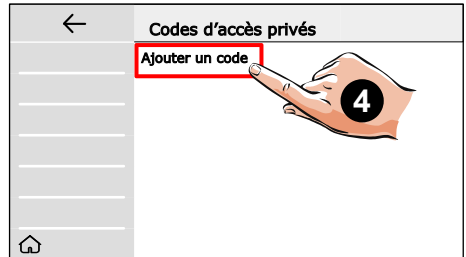
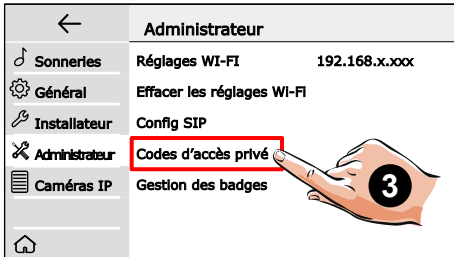

Puis " **Codes d'accès privés** " **3** , et à l'écran suivant touchez " **Ajouter un code** " **4** .

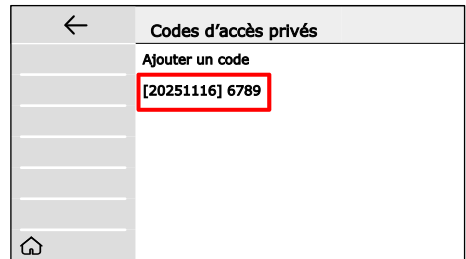

Saisissez votre code sur **4 chiffres** (ici, ex. 6789) et validez par " **OK** " : il apparaît à l'écran.

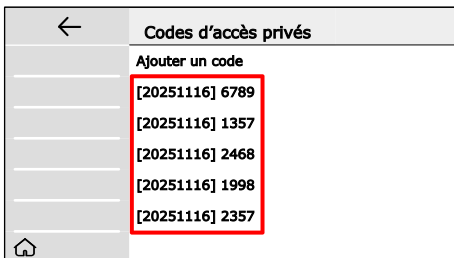

À gauche du code, entre crochets, apparaît la date de création de chaque code au format [ANNÉE MOIS JOUR].

Vous pouvez saisir **5 codes au maximum**.

Les codes déverrouillent les **Accès n°1** de **TOUTES LES PLATINES** du site. Ils donnent un accès permanent.

## 11. Gestion des badges (si la platine comprend un lecteur de badges)

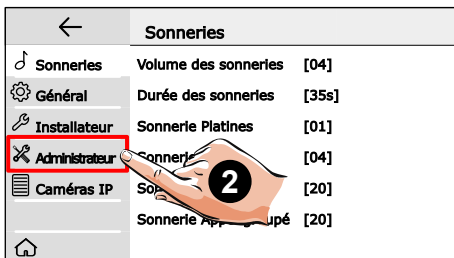

Touchez " **Réglages** " **1** , et choisissez " **Administrateur** " **2** .

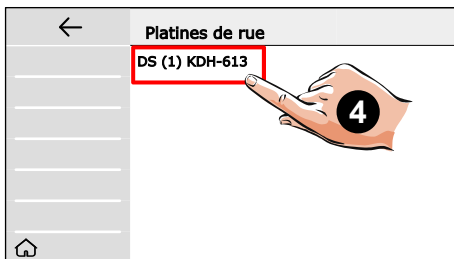

Puis " **Gestion des badges** " **3** , puis la platine avec lecteur de badges concernée **4**



- " **Ajouter un badge** " : pour entrer à la main le numéro d'un badge déjà remis à une personne. Il déverrouillera l'**Accès n°1** de la platine de rue. À gauche du numéro du badge, entre crochets, apparaît la date d'ajout au format [ANNÉE MOIS JOUR].

- " **Supprimer un badge** " : pour entrer à la main le numéro d'un badge à effacer.

- " **Supprimer TOUS les ba...** " : supprime **TOUS** les badges. Validez en touchant **?**.

- " **Liste des badges** " **5** : affiche la liste de **TOUS** les badges autorisés à la platine de rue. Pour faire défiler tous les numéros, changez de page par " **>** " si besoin. Si vous touchez un numéro et que vous validez en touchant **?**, vous supprimez ce badge.



## 12. Ajout, configuration et suppression de caméras IP

a) Choix de la caméra : caméra IP BUS HD 2 fils ou caméra IP ONVIF LAN/Wi-Fi connectée au même réseau que le moniteur en Wi-Fi

Dans une même installation, il est possible d'ajouter plusieurs caméras IP BUS HD 2 fils et plusieurs caméras IP ONVIF LAN/Wi-Fi.

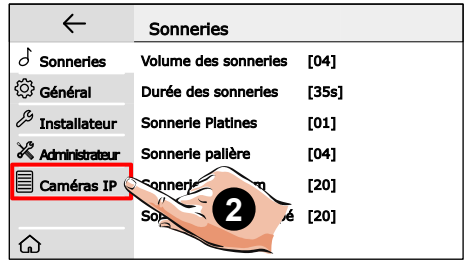
Après ajout, toutes les caméras apparaissent dans le menu " **Surveillance** " du moniteur.



Touchez " **Réglages** "  **1** , et choisissez "  **Caméras IP** " **2** .

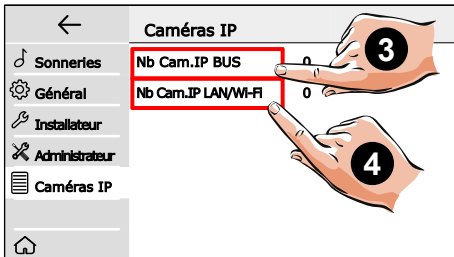

Si des caméras IP BUS HD 2 fils ou des caméras IP ONVIF LAN/Wi-Fi sont déjà configurées dans l'installation de vidéophonie, leur nombre apparaît à droite de chaque type de caméra IP.  
Les nouvelles caméras s'ajouteront.

Puis, selon le type de caméra à ajouter, touchez :

- " **Nb Cam.IP BUS** " **3** : pour ajouter une caméra IP BUS HD 2 fils, comme par exemple une KDH-CAM. La caméra est simplement câblée sur le BUS 2 fils non polarisés. Il est possible d'avoir jusqu'à 8 caméras IP BUS HD dans une même installation.

- " **Nb Cam.IP LAN/Wi-Fi** " **4** : pour ajouter une caméra IP ONVIF connectée au même sous-réseau (masque de sous-réseau : 255.255.255.0) que celui du moniteur en Wi-Fi. La caméra peut être connectée par câble Ethernet au LAN par une prise RJ45 ou en Wi-Fi. La caméra doit avoir OBLIGATOIREMENT les caractéristiques suivantes :

- Protocole **ONVIF Profil S** (Streaming)
- Diffuser au moins 2 flux simultanés (la caméra peut aussi avoir 3 flux) :
  - ▶ **Mainstream Channel0 : 1920 x 1080 MAX** en H264 (image de 2MP)
  - ▶ **Sub Stream Channel1 :1280 x 720 MAX** en H264

Il est possible d'avoir jusqu'à 4 caméras IP LAN/Wi-Fi dans une même installation.

## b) Trouver la nouvelle caméra IP

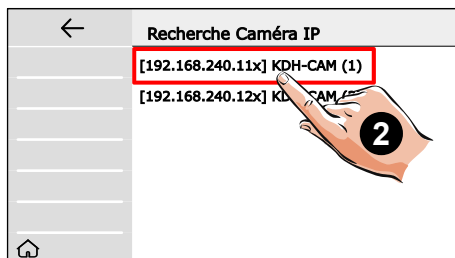
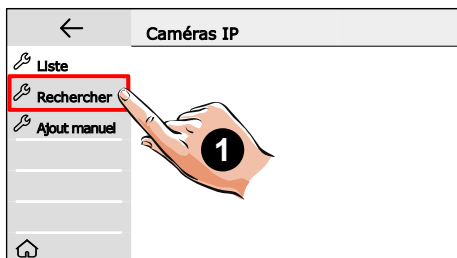

Puis touchez "**Rechercher**" **1** ...et quand la liste apparaît, choisir la caméra à ajouter **2**.  
Si vous connaissez l'adresse IP, le Nom utilisateur (Administrateur par défaut) et le MDP utilisateur associé, vous pouvez aussi choisir "**Ajout Manuel**" et saisir toutes les données.

## c) Connexion à la caméra IP et configuration des canaux si besoin

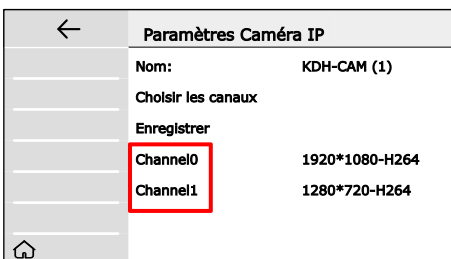
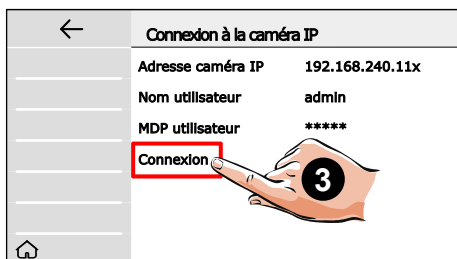

Si besoin, changez "**Nom utilisateur**" / "**MDP utilisateur**" (*admin*) et touchez "**Connexion**" **3**.  
Vous pouvez visionner les flux vidéos de la caméra IP en direct (**Channel0**, **Channel1** ou même **Channel2** selon les caméras) afin de situer la caméra IP et de visualiser les différentes qualités d'image envoyées...

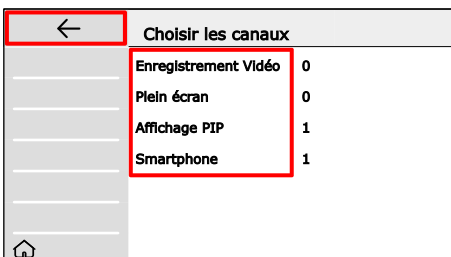
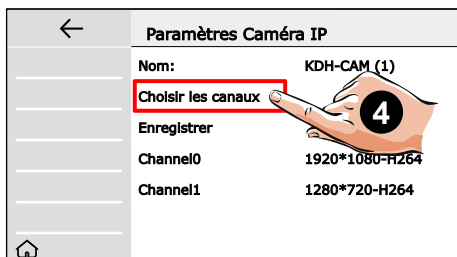

Touchez "**Choisir les canaux**" **4** : pour chaque usage, changez le canal prédéfini si besoin :  
- "**Enregistrement Vidéo**" : Canal/Channel 0 qualité maximale ou 1, moins bonne.  
- "**Plein écran**" : Canal/Channel 0 qualité maximale ou 1, moins bonne.  
- "**Affichage PIP**" : incrustation d'image, Canal/Channel 1 (ou 2 si émis par la caméra IP)  
- "**Smartphone**" : pour l'appli smartphone, Canal/Channel 1 (ou 2 si émis par la caméra IP)

Puis touchez la flèche en haut à gauche  pour revenir à l'écran précédent.

c) Changement du nom et enregistrement

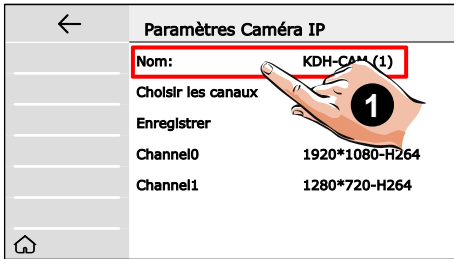

Touchez " **Nom** " **1** , saisir si besoin le nouveau nom de la caméra et valider par " **OK** " .

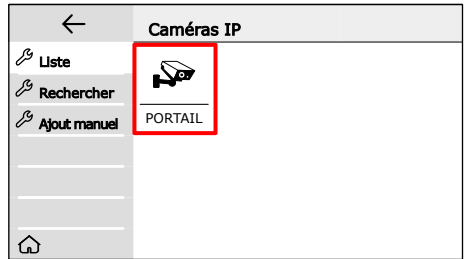
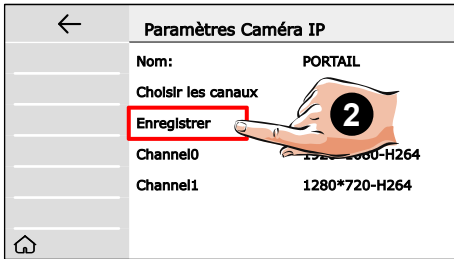

Touchez enfin " **Enregistrer** " **2** , la caméra IP apparaît avec son nouveau nom. La caméra apparaît maintenant dans le menu " **Surveillance** " du moniteur.

d) Suppression d'une caméra IP

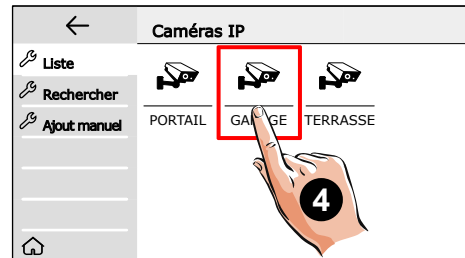
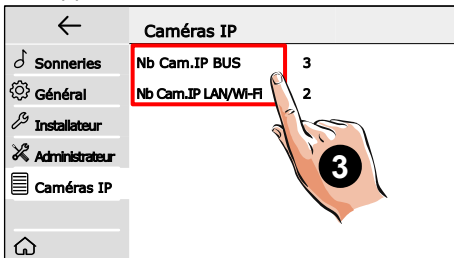

Après avoir touché " **Réglages** " et " **Caméras IP** " , choisir le type **3** puis la caméra **4**

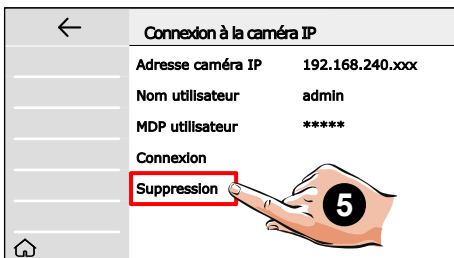



Touchez " **Suppression** " **5** et confirmez la suppression en touchant **?** .

**La caméra IP est alors supprimée de l'installation de vidéophonie.**

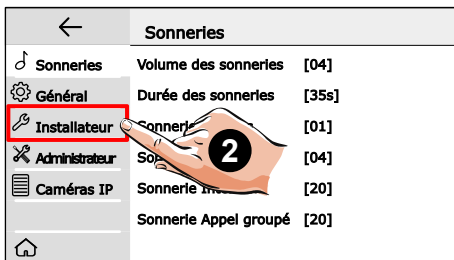
### 13. Incrustation de l'image (PIP) d'une caméra IP lors de l'appel d'une platine de rue



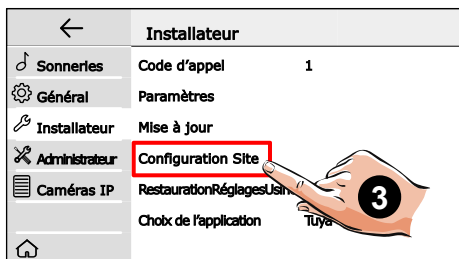

Touchez " **Réglages** "  **1** , et choisissez " **Installateur** "  **2** .

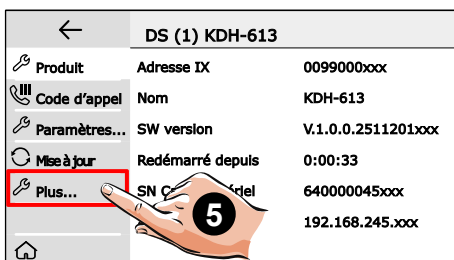
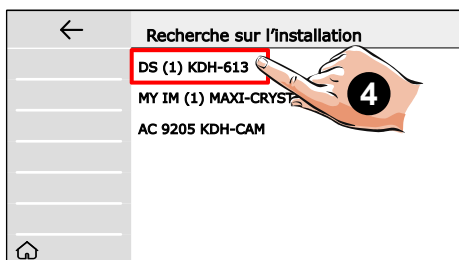

Puis " **Configuration Site** "  , saisissez le MDP " **66666666** " (8 x 6) et validez par " **OK** "  .



Touchez la platine qui doit afficher la caméra en PIP lors d'un appel  , puis " **Plus...** "  .

**AVERTISSEMENT** : Les menus et les écrans relatifs à la platine de rue peuvent différer selon les modèles de platines de rue et les versions des firmwares.

La **procédure à jour** peut être consultée sur **le manuel de la platine de rue** elle-même, si vous constatez des différences importantes avec celle plus générale présentée dans ce manuel.

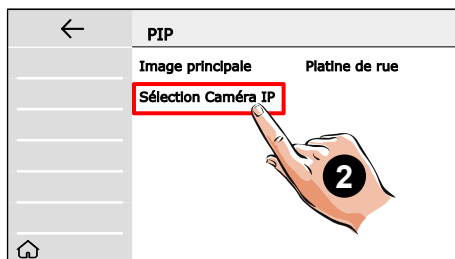
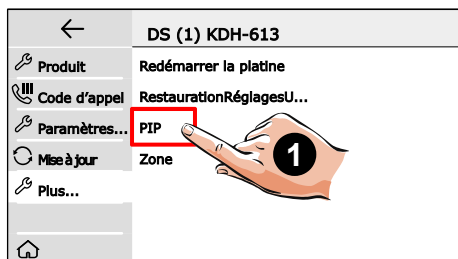

Touchez " PIP " ❶ puis " Sélection Caméra IP " ❷ .

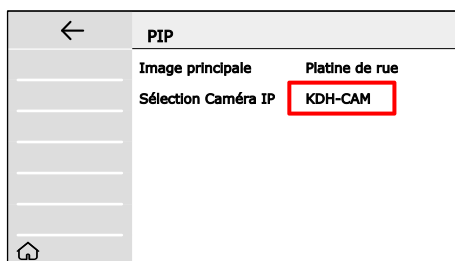
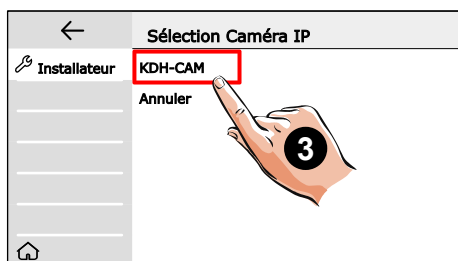

Choisir la caméra IP ❸ qui s'affichera en PIP lors d'un appel, elle apparaît à l'écran. En touchant " **Image principale** ", vous pouvez choisir d'afficher en plein écran lors d'un appel soit la vidéo de la platine de rue (par défaut), soit celle de la caméra IP sélectionnée (la vidéo de la platine de rue sera alors incrustée en PIP).

**Recommencer la procédure pour chaque platine de rue**, si vous souhaitez une incrustation d'images d'une caméra IP sur la vidéo de la platine de rue.

**Vous pouvez associer une caméra IP différente pour chaque platine de rue.**

Touchez  pour revenir à l'écran d'accueil.

Lors d'un appel, **la vidéo de la caméra IP est incrustée sur l'écran du moniteur** :



Si on touche l'image de la caméra IP en PIP ❹ , elle devient l'image principale.

## 9) Réglages supplémentaires des Paramètres du moniteur

### 1. Code d'appel et statut Maître/Esclave

Il est attribué automatiquement par la platine n°1 lors de la mise sous tension.  
**IL EST IMPÉRATIF D'AVOIR UNE PLATINE DE RUE ADRESSÉE EN PLATINE N°1.**  
 C'est l'adresse par défaut de toute platine de rue en " Configuration usine ".

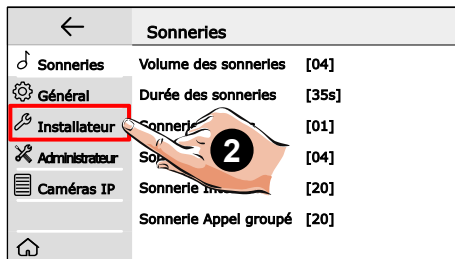
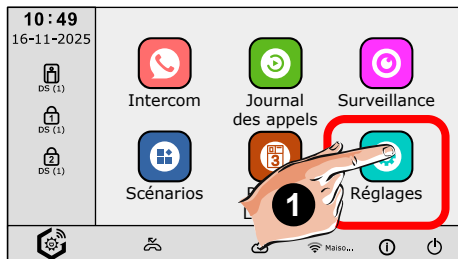

Touchez " Réglages "  **1**, et choisissez "  Installateur " **2**.

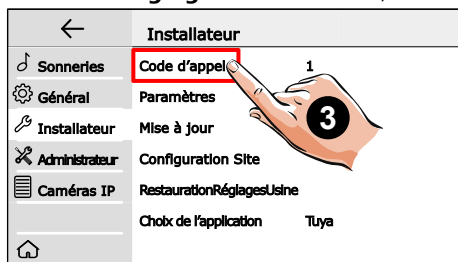

Puis " Code d'appel " **3**, saisir le MDP " **66666666** " (8 x 6) et valider par " OK "

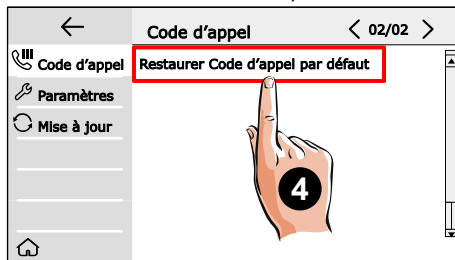
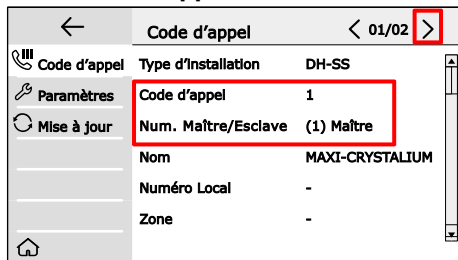



- " **Type d'installation** " / " **Numéro Local** " / " **Zone** " : Réservés pour installations collectives.
- " **Code d'appel** " : doit être le même que celui du bouton d'appel de la platine de rue.
- " **Num. Maître/Esclave** " : **1** = Moniteur **Maître**. 1 seul Maître obligatoire par Code d'appel **2** à **4** = jusqu'à 3 moniteurs esclaves en plus par Code d'appel

Les moniteurs avec un même code d'appel doivent avoir un " Num. Maître/Esclave " différent !

Pour restaurer le code d'appel, touchez " > " puis " **Restaurer Code d'appel par défaut** " **4**.

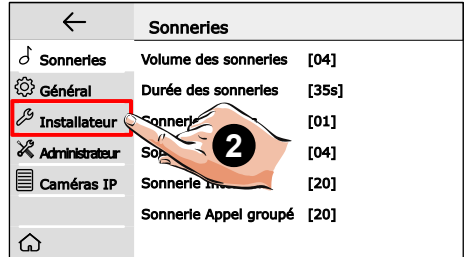
## 2. Mot de passe Paramètres, Redémarrage auto et Activation Wi-Fi



Touchez " **Réglages** "  **1** , et choisissez "  **Installateur** " **2** .

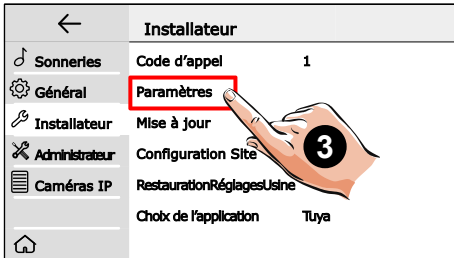

Puis " **Paramètres** " **3** , saisir le MDP " **66666666** " (8 x 6) et valider par " **OK** "

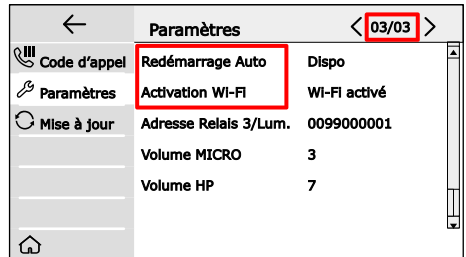
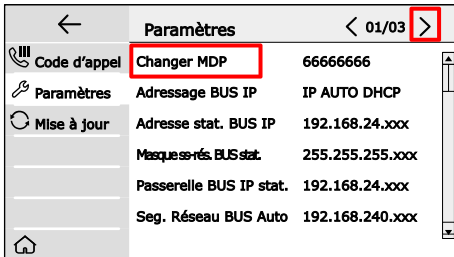



Touchez " **Changer MDP** " si vous voulez le changer (**8 chiffres!**), puis 2 x " **>** " pour la page 03  
 - " **Redémarrage Auto** " : " **Dispo** " conseillé (par défaut) pour un redémarrage chaque jour vers 3h du matin afin de maintenir un bon fonctionnement du moniteur.  
 - " **Activation Wi-Fi** " : Laissez " **Wi-Fi activé** " (par défaut) si le renvoi d'appel est utilisé.

**TOUS LES AUTRES RÉGLAGES** (...BUS IP, ...BUS stat, ...BUS Auto, ...toutes les fonctions de la page 02/03..., Adresse Relais3/Lum...) **ne sont à modifier que sur ordre exprès du SAV du Groupe GATES.** En cas de modifications involontaires créant des dysfonctionnements, procédez à une restauration aux réglages d'usine (cf Page 59)

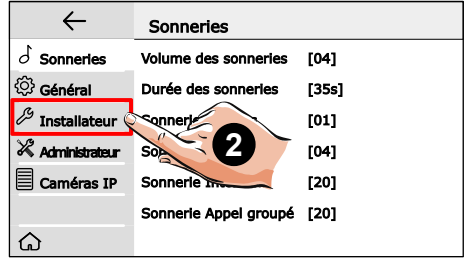
### 3. Mise à jour du moniteur par Wi-Fi



Touchez " **Réglages** "  **1** , et choisissez "  **Installateur** " **2** .

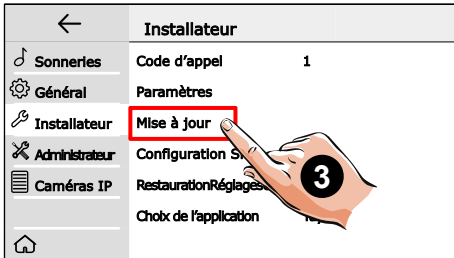

Puis " **Mise à jour** " **3** , saisir le MDP " **66666666** " (8 x 6) et valider par " **OK** " "

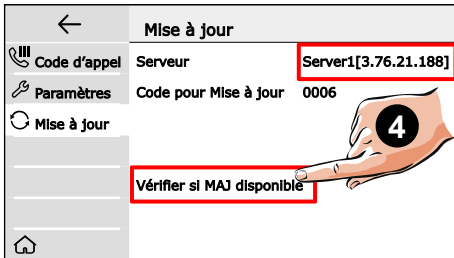

Vérifier que l'adresse IP du Serveur soit bien : **[3.76.21.188]**, sinon, touchez " **Serveur** " et sélectionnez la.

Le " **Code pour Mise à jour** " est : **0006**.

Puis touchez " **Vérifier si MAJ disponible** " .

- S'il apparaît " **Pas de Mise à jour disponible** ", pas de téléchargement, pas de mise à jour.

- Sinon, **si un fichier est disponible au téléchargement**, choisissez d'installer la mise à jour : le fichier se télécharge, le firmware s'installe...



⚠ **NE PAS TOUCHER LE MONITEUR PENDANT LA MISE À JOUR.**  
 ⚠ **NE PAS ÉTEINDRE LE MONITEUR PENDANT L'INSTALLATION**

Le moniteur redémarre à la fin de la mise à jour, dès que sa LED est fixe, le redémarrage est terminé. Le moniteur est prêt.

(Si besoin, la mise à jour peut être faite aussi par un service technique par carte MicroSD)

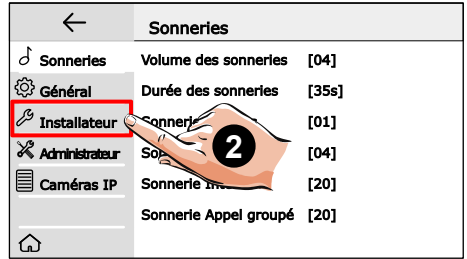
### 4. Configuration Site



Touchez " Réglages "  1 , et choisissez " Installateur "  2 .

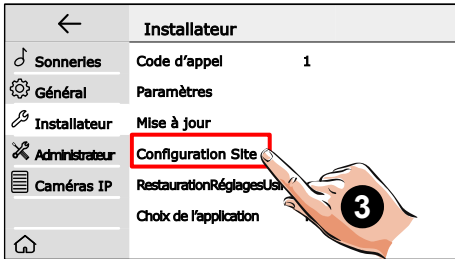

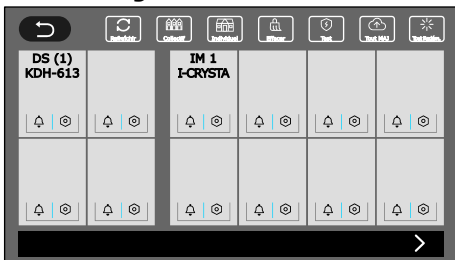

Puis " Configuration Site "  3 , saisir le MDP " 66666666 " (8 x 6) et valider par " OK "



**Cet écran apparaît selon les produits.**

Voici les fonctions des icônes :

 : pour faire sonner le produit

 : pour accéder à ses paramètres

 : Réactualise la recherche des produits.

 : Attribue des Codes d'Appels différents en Mode collectif.

 : Attribue un même Code d'Appel avec des status moniteur différents (Maître/Esclaves).

 : Efface les changements de Code d'Appel.

 : Teste la connexion entre les produits et affiche le taux d'erreur.

 : Met à jour tous les produits si possible, selon l'état des connexions et des fichiers.

 : Redémarre tous les produits de l'installation de vidéophonie.

## 10) Restauration aux réglages d'usine

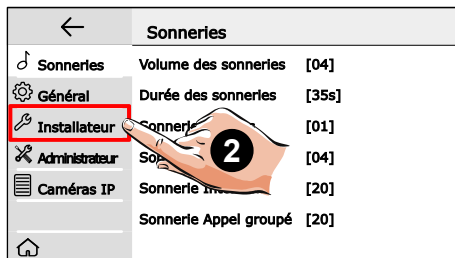
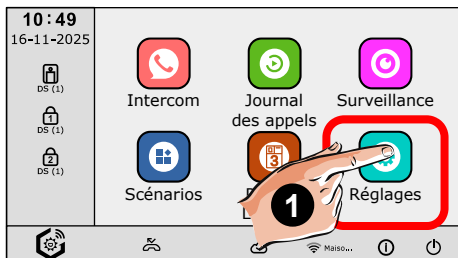

Touchez " **Réglages** "  **1** , et choisissez "  **Installateur** " **2** .

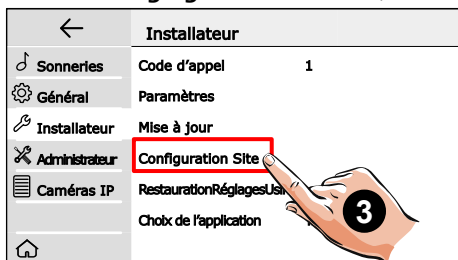

Puis " **RestaurationRéglagesUsine** " **3** , saisissez le MDP " **66666666** " (8 x 6), validez par " **OK** "

Sur l'écran apparaît un instant  , le moniteur émet un **Bip!** et redémarre...

**Les réglages sont restaurés comme en sortie d'usine.**

**Les réglages Wi-Fi ont été effacés.**

## 11) Caractéristiques

Câblage et alimentation : 2 fils non polarisés par le BUS digital 2DIGI

Câblage BUS : 2 fils non polarisés

Consommation : en veille : 1,5W ; en fonctionnement : 4W

Taille et résolution de l'écran : Couleur HD IPS de 10 pouces de 1280 x 800 pixels

Montage : saillie

Dimensions : H176 x L252 x P17mm



Scannez pour obtenir  
nos notices techniques



**GROUPE  
GATES**

7 avenue Lascos  
13500 Martigues

Tél. : 04 42 87 17 30

Fax. : 04 84 25 22 39

contact@gates-france.fr  
www.gates-france.fr