

Ne pas connecter l'alim.
KPC9 à la terre "T"  sauf
si le courant électrique est
parasité (*vidéo parasitée...*)



Déverrouillage
par le moniteur :

Relais 1

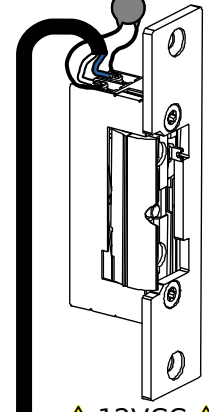

Varistance



 12VCC 
280mA MAX

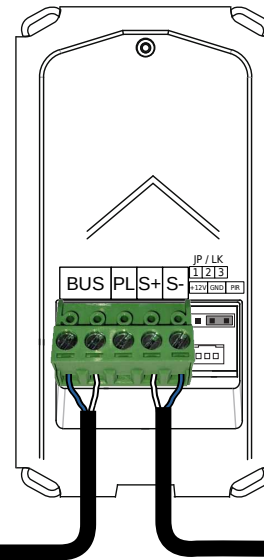
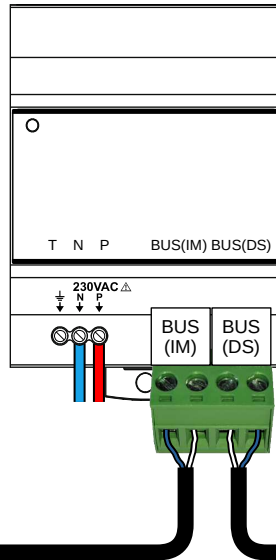
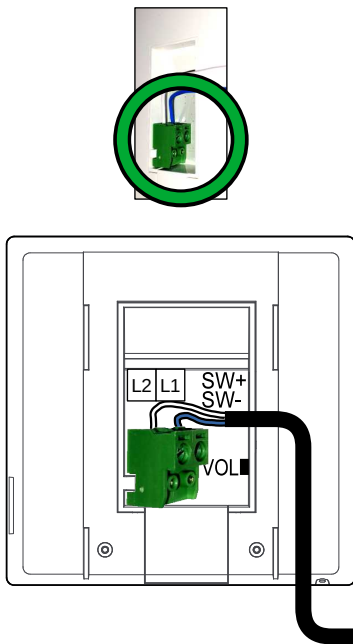

2EASY-MINI-CRYSTOS-PS-170



Ne pas connecter l'alim.
KPC9 à la terre "T"  sauf
si le courant électrique est
parasité (*vidéo parasitée...*)

Sur les bornes
COM / START
**OUVERTURE
TOTALE**
de la carte de
motorisation Portail.

Ouverture par
le moniteur :

Relais 1



Ouverture par
le moniteur :

Relais 2



Sur les bornes
COM / PIÉTON
**OUVERTURE
PARTIELLE**
de la carte de
motorisation Portail.

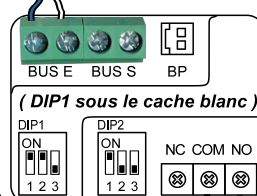

☆☆ ←
Mini-RLC-C
en
OPTION

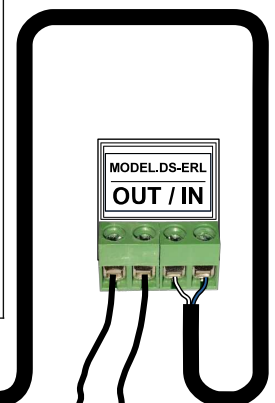
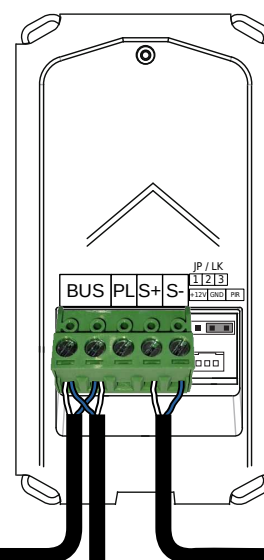
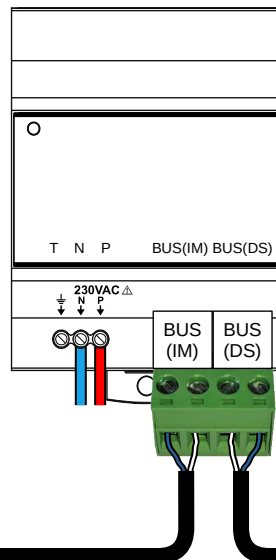
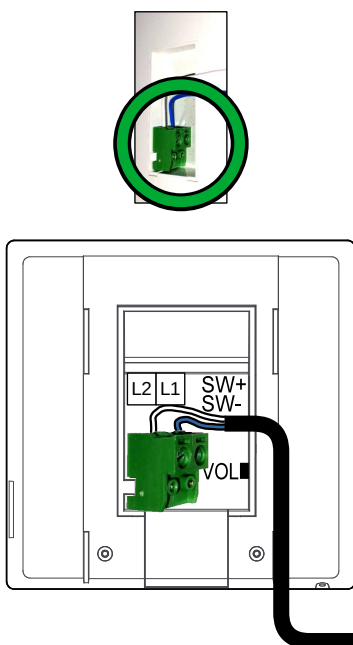

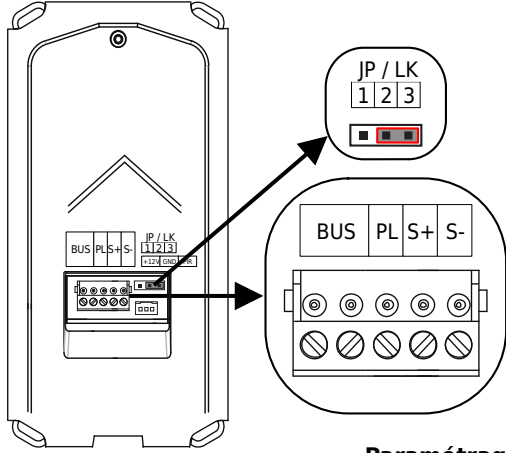
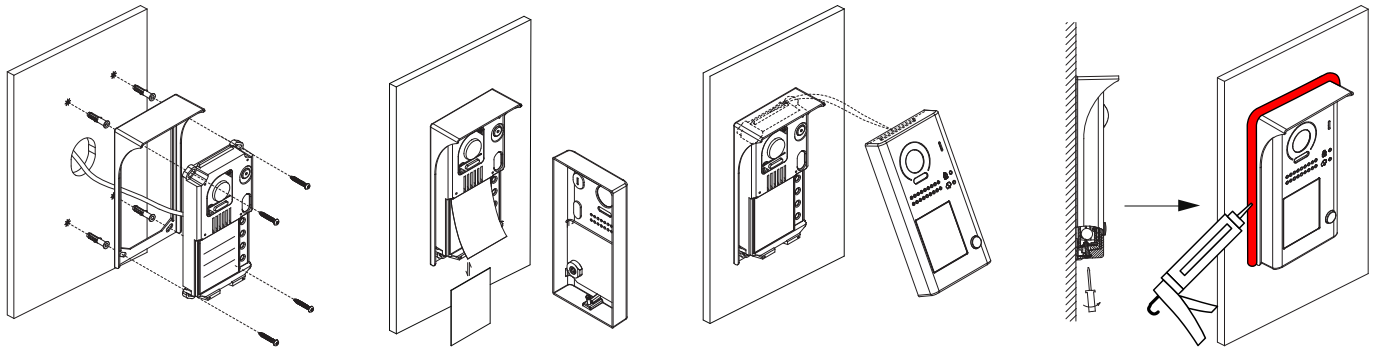

Tous les badges sont livrés programmés et sont prêts à l'emploi !

- CAVALIER JP/LK** : sur les bornes 2 et 3
- BUS** : pour connecter les 2 fils NON POLARISÉS du BUS 2Easy
- PL** : pour un bouton poussoir de sortie (NO), câblé sur les bornes PL et S+
- S+ / S-** : sortie 12VDC/280mA pour l'alimentation directe d'une gâche électrique, ou à câbler sur une borne IN du relais de protection DS-ERL pour commander un automatisme

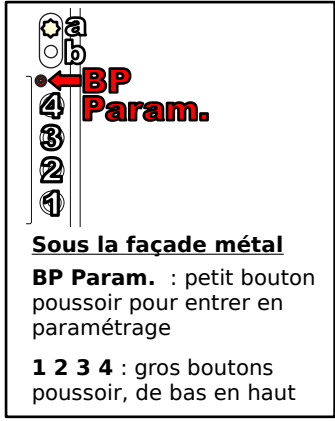

Paramétrage rapide de la platine avec lecteur de badges

Changer le temps pour le relais n°1 (gâche ou relais DS-ERL connecté aux bornes S+/S- de la platine) :

- 1°) Appuyez **3x** sur le petit bouton **BP Param** (la LED **a** est allumée, la LED **b** est éteinte)
- 2°) Puis faites un appui maintenu sur le bouton n°**2** tout le temps du déverrouillage (ex : maintien 5s pour un déverrouillage de 5s), la platine émet alors un **Bip** par seconde. Relâchez à la fin du temps voulu.
- 3°) Puis patientez 10s pour sortir automatiquement du mode de programmation avant de refermer la platine...

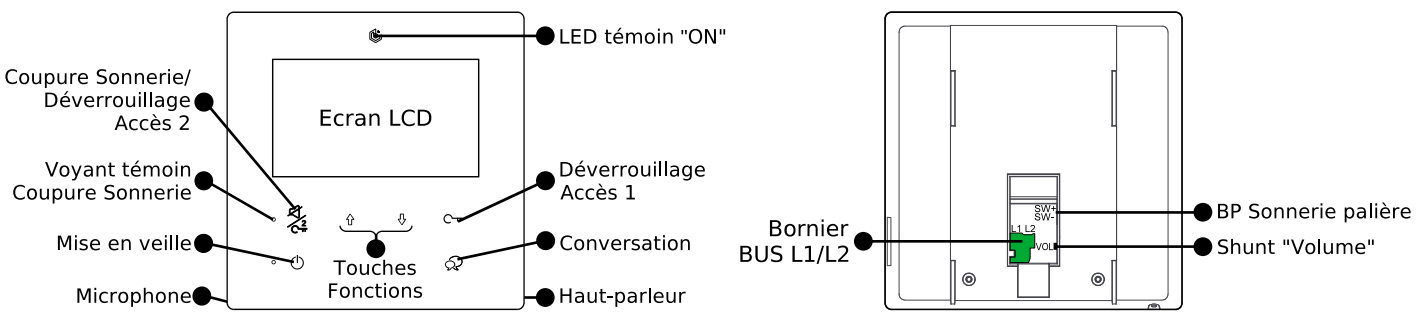

Réglages rapides du moniteur

- Régler le code en " 0 1 . 0 " :
Faire un appui sur " ↑ " sortir de la veille > Puis un appui long sur " ⏻ " > Régler avec " ↑ " et " ↓ " > Sortir par " ⏻ "
- Changer la "Sonnerie Platine" en changeant de "Groupe de sonneries" :
Faire un appui sur " ↑ " sortir de la veille > Rappuyer plusieurs fois sur " ↑ " . **La 1ère mélodie est la "Sonnerie Platine".**
- Changer le volume de la "Sonnerie Platine" :
Faire un appui sur " ↑ " sortir de la veille > Appuyer plusieurs fois sur " ⏮ " . Le volume peut être **Fort** ou *faible*.