

Ne pas connecter l'alim.
KPC9 à la terre "T"  sauf
si le courant électrique est
parasité (*vidéo parasitée...*)



Déverrouillage
par le moniteur :

Relais 1

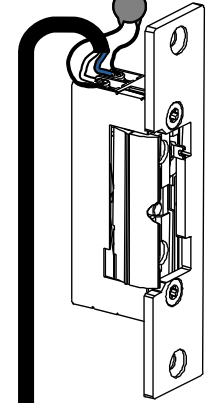

Varistance



 12VCC 
280mA MAX

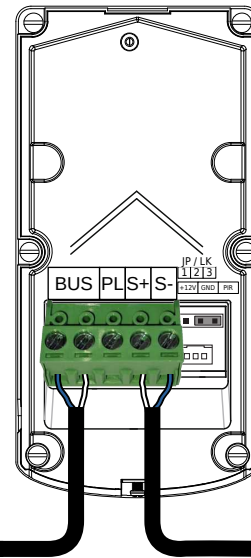
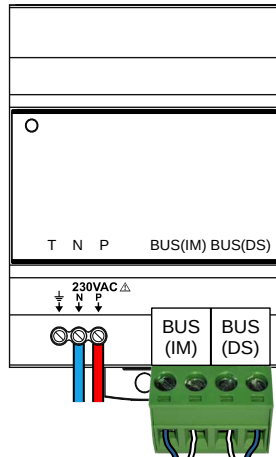
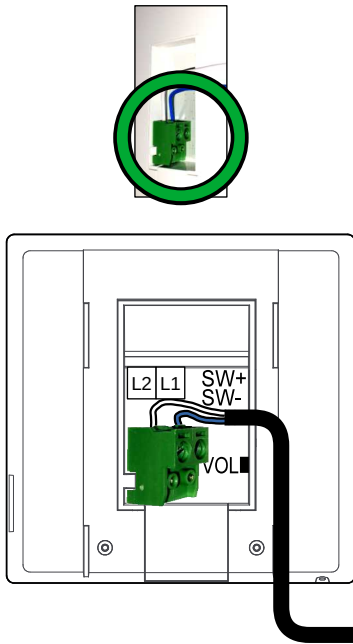

2EASY-MINI-CRYSTOS-CS-170-316



Ne pas connecter l'alim.
KPC9 à la terre "T"  sauf
si le courant électrique est
parasité (*vidéo parasitée...*)

Sur les bornes
COM / START
**OUVERTURE
TOTALE**
de la carte de
motorisation Portail.

Ouverture par
le moniteur :

Relais 1

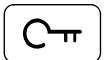

Ouverture par
le moniteur :

Relais 2

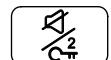

Sur les bornes
COM / PIÉTON
**OUVERTURE
PARTIELLE**
de la carte de
motorisation Portail.

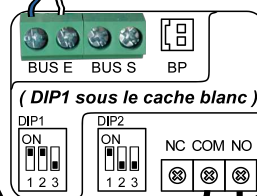

← ← ←
MINI-RLC-C
en
OPTION

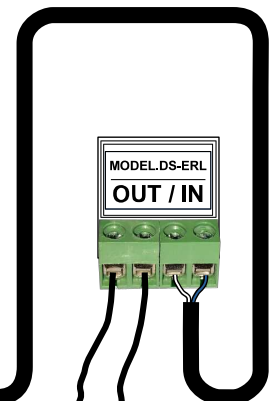
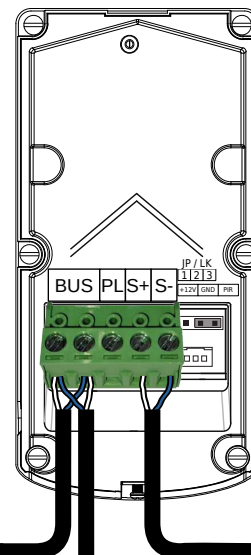
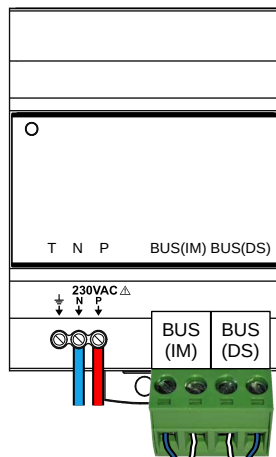
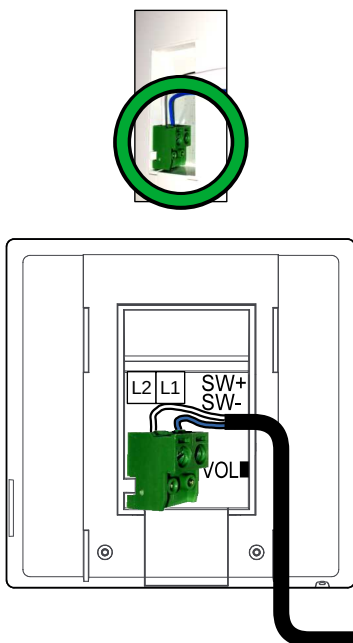

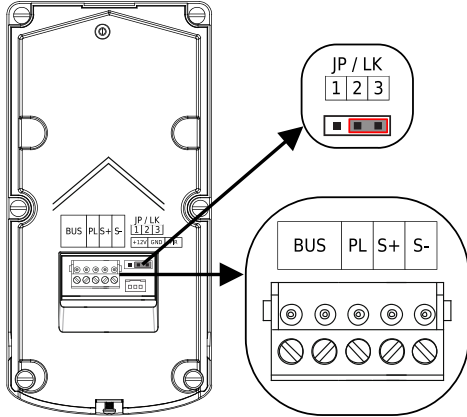
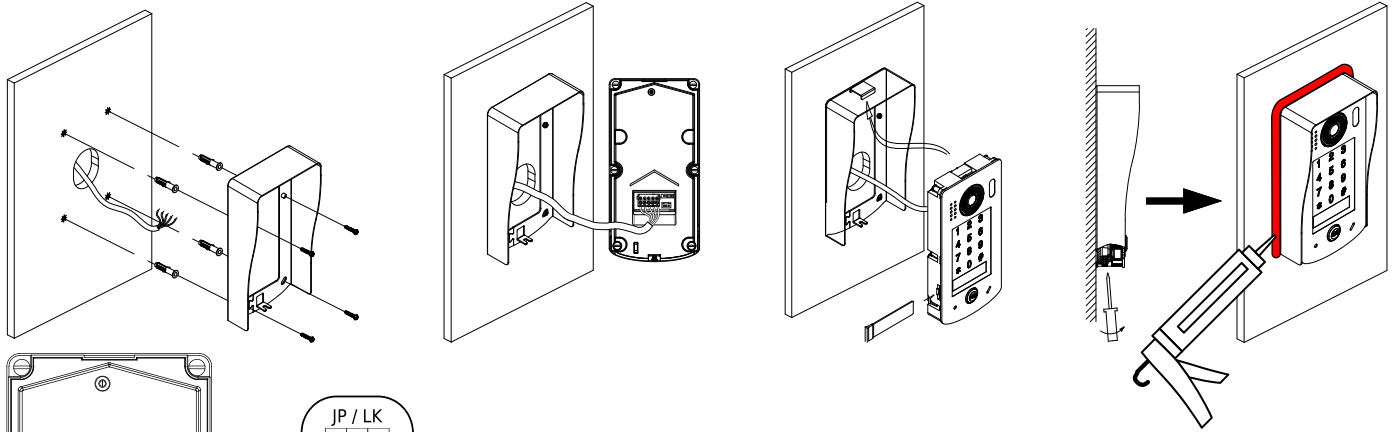

CAVALIER NOIR: sur les bornes 2 et 3

BUS : pour connecter les 2 fils NON POLARISÉS du BUS 2Easy
PL : pour un bouton poussoir de sortie (NO), câblé sur les bornes PL et S+
S+ / S- : sortie 12VDC/280mA pour l'alimentation directe d'une gâche électrique, ou à câbler sur une borne IN du relais de protection DS-ERL pour commander un automatisme

Réglages rapides de la platine à clavier codé

Programmer un code pour le relais n°1 (gâche ou relais DS-ERL connecté aux bornes S+/S- de la platine) :

* + **1 2 3 4** + # + **2 0** + # + (le code à programmer de 1 à 12 chiffres) + # + *

Changer le temps pour le relais n°1 (gâche ou relais DS-ERL connecté aux bornes S+/S- de la platine) :

* + **1 2 3 4** + # + **0 3** + # + (le nombre de secondes x 3 sur 2 chiffres, par exemple pour 3s taper "**0 9**") + # + *

Programmer un code pour le relais n°2 (Mini-RLC-C ou KDT-RLC-C câblé sur le BUS 2Easy) :

* + **1 2 3 4** + # + **6 0** + # + (le code à programmer de 1 à 12 chiffres) + # + *

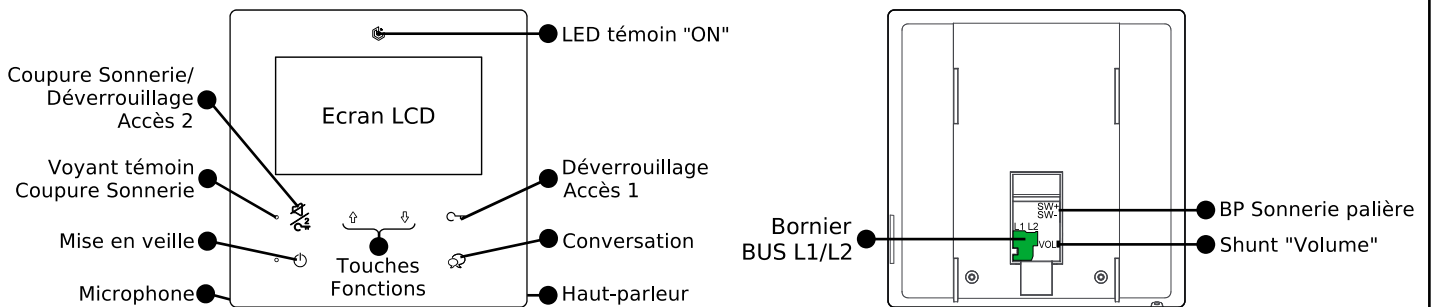

Réglages rapides du moniteur

Régler le code en " 3 2 . 0 " :

Faire un appui sur " ↑ " sortir de la veille > Puis un appui long sur " C " > Régler avec " ↑ " et " ↓ " > Sortir par " C "

Changer la "Sonnerie Platine" en changeant de "Groupe de sonneries" :

Faire un appui sur " ↑ " sortir de la veille > Rappuyer plusieurs fois sur " ↑ ". **La 1ère mélodie est la "Sonnerie Platine".**

Changer le volume de la "Sonnerie Platine" :

Faire un appui sur " ↑ " sortir de la veille > Appuyer plusieurs fois sur " C ". Le volume peut être **Fort** ou *faible*.