

**Ne pas connecter l'alim. KPC9 à la terre "T"  sauf si le courant électrique est parasité (vidéo parasitée...)**

Déverrouillage par le moniteur :

Relais 1

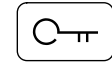

Varistance

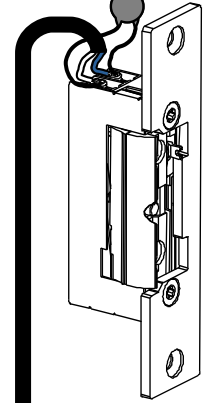

**⚠ 12VCC ⚠  
280mA MAX**

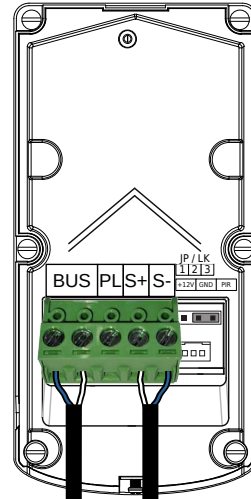
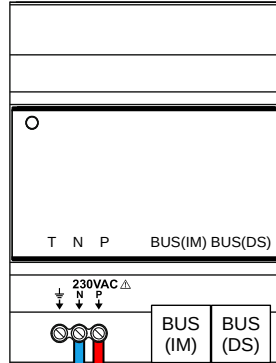
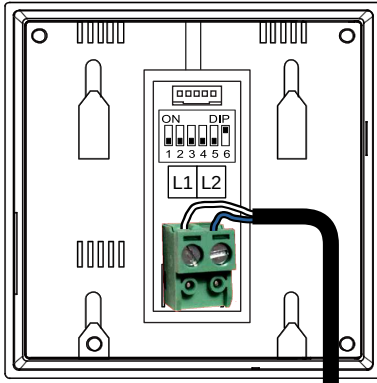

**2EASY-MINI-CRYSTALIA-CS-170-316**

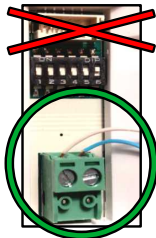

**Ne pas connecter l'alim. KPC9 à la terre "T"  sauf si le courant électrique est parasité (vidéo parasitée...)**

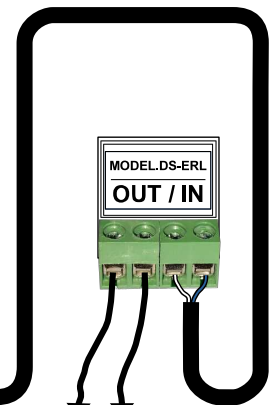
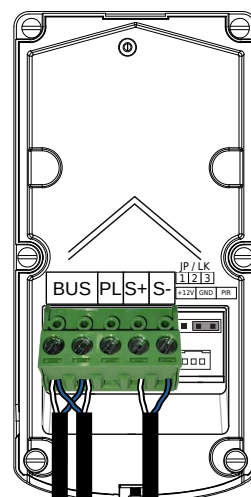
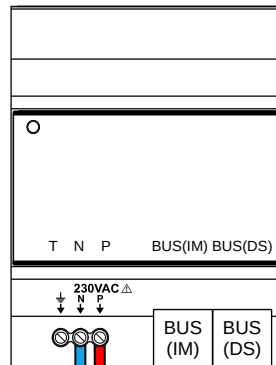
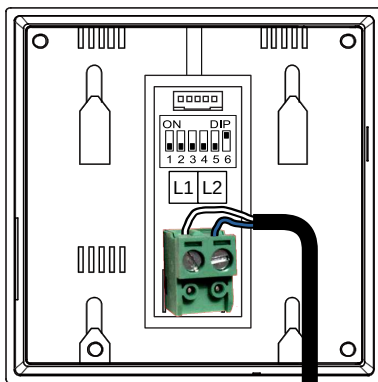

Sur les bornes COM / START **OUVERTURE TOTALE** de la carte de motorisation Portail.

Ouverture par le moniteur :

Relais 1 

Ouverture par le moniteur :

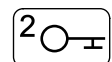
Relais 2 

Sur les bornes COM / PIÉTON **OUVERTURE PARTIELLE** de la carte de motorisation Portail.

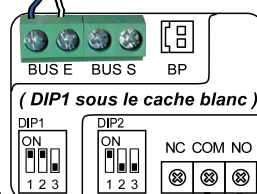

**← ← ←  
Mini-RLC-C  
en  
OPTION**

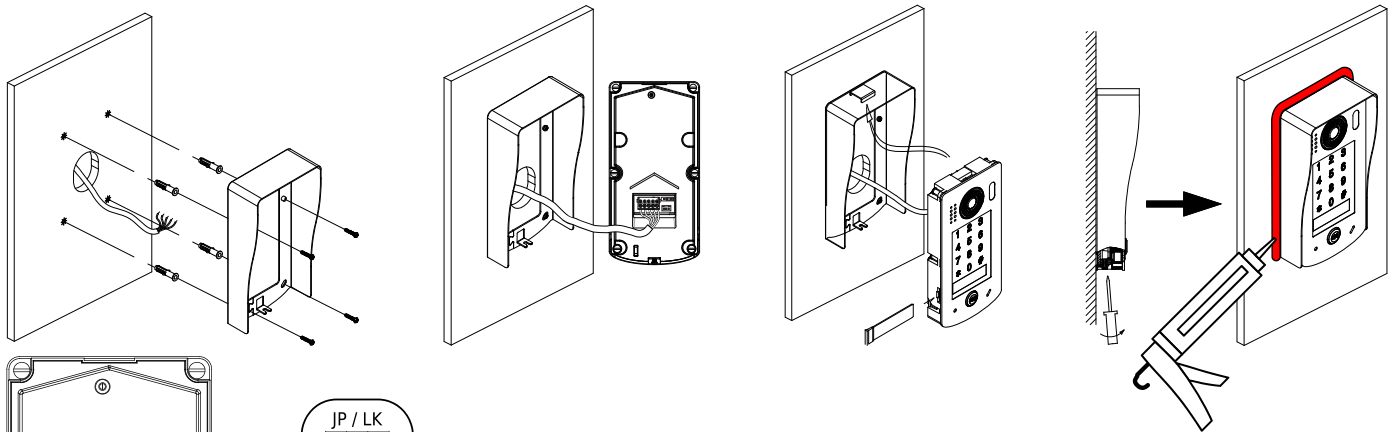

**CAVALIER NOIR:** sur les bornes 2 et 3

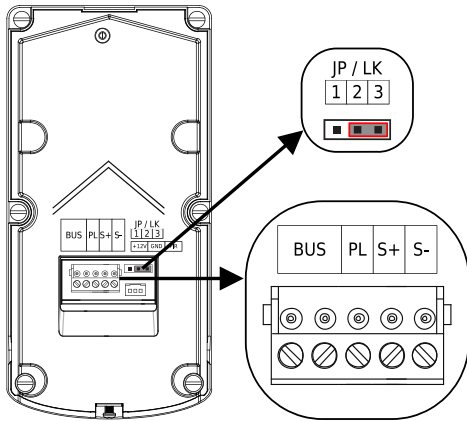

**BUS :** pour connecter les 2 fils NON POLARISÉS du BUS 2Easy  
**PL :** pour un bouton poussoir de sortie (NO), câblé sur les bornes PL et S+  
**S+ / S- :** sortie 12VDC/280mA pour l'alimentation directe d'une gâche électrique, ou à câbler sur une borne IN du relais de protection DS-ERL pour commander un automatisme

### Réglages rapides de la platine à clavier codé

Programmer un code pour le relais n°1 (gâche ou relais DS-ERL connecté aux bornes S+/S- de la platine) :

\* + 1 2 3 4 + # + 2 0 + # + (le code à programmer de 1 à 12 chiffres) + # + \*

Changer le temps pour le relais n°1 (gâche ou relais DS-ERL connecté aux bornes S+/S- de la platine) :

\* + 1 2 3 4 + # + 0 3 + # + (le nombre de secondes x 3 sur 2 chiffres, par exemple pour 3s taper "0 9") + # + \*

Programmer un code pour le relais n°2 (Mini-RLC-C ou KDT-RLC-C câblé sur le BUS 2Easy) :

\* + 1 2 3 4 + # + 6 0 + # + (le code à programmer de 1 à 12 chiffres) + # + \*

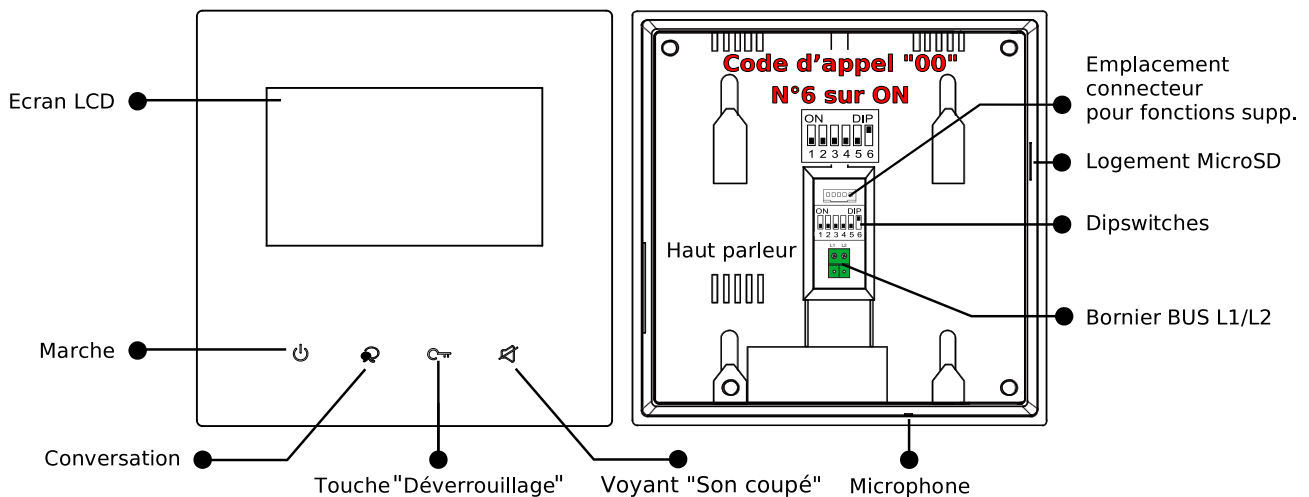

1°) Activer le WiFi : Écran accueil } "réglages" } "sans fil" } "box wifi" } "[ON]"

2°) Connexion du moniteur : Écran accueil } "réglages" } "sans fil" }  
 } "Réglages réseau" } Choisir le réseau WiFi... } "MOT DE PASSE" }  
 } Saisir le MDP au clavier... } "OK" } "connecter/ déconnecter"

La connexion s'établit, après quelques minutes selon les installations. Le nom du réseau apparaît en **ROUGE**, le symbole WiFi en **BLEU** (en partie en bas au moins).

3°) "VDP Connect" dispo : Écran accueil } "réglages" } "général" } Page 2 ">" }  
 } "VDP Connect" } "dispo"

4°) Vue sur renvoi" dispo : Écran accueil } "réglages" } "général" } Page 2 ">" }  
 } "Vue sur renvoi" } "[dispo]"

5°) Transfert "Mode vacances" : Écran accueil } "scénario" } Page 2 ">" } "transfert d'appel mode vacances"

6°) Enregistrement Serveur SIP : Écran accueil } Toucher l'icône Serveur SIP } Page 2 ">" }

} "utilisation par défaut"...patientez...puis...Écran accueil } Toucher Serveur SIP } "Enregistrement ma..."

Le symbole doit apparaître à côté du symbole Serveur, sinon, recommencer la procédure d'enregistrement Serveur SIP...