

Ne pas connecter l'alim. KPC9 à la terre "T"  sauf si le courant électrique est parasité (vidéo parasitée...)



Déverrouillage par le moniteur :

Relais 1

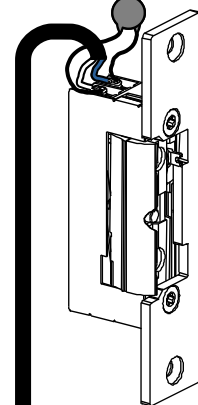

Varistance



 12VCC 
280mA MAX

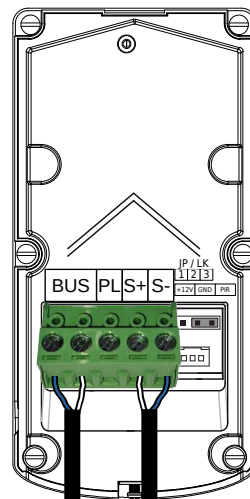
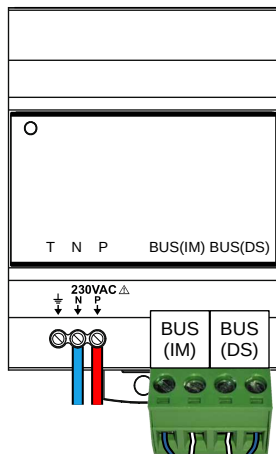
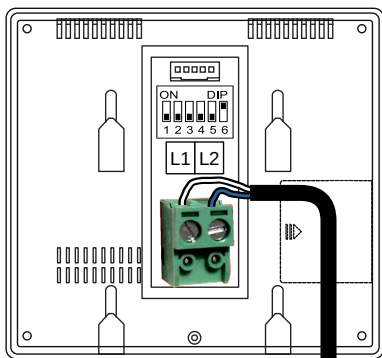

2EASY-CRYSTOS-CS-170-316

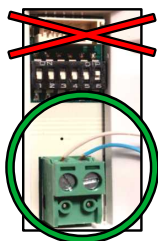

Ne pas connecter l'alim. KPC9 à la terre "T"  sauf si le courant électrique est parasité (vidéo parasitée...)

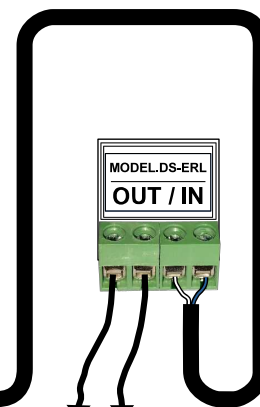
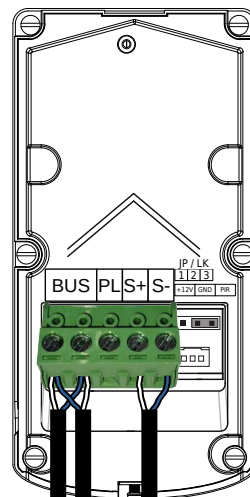
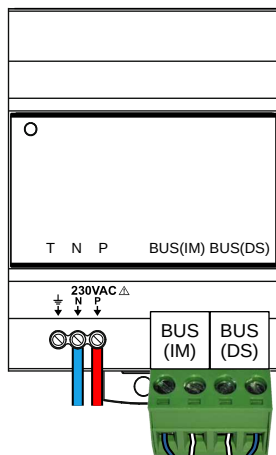
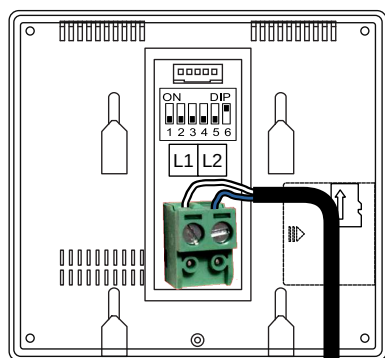

Sur les bornes COM / START **OUVERTURE TOTALE** de la carte de motorisation Portail.

Ouverture par le moniteur :

Relais 1 

Ouverture par le moniteur :

Relais 2

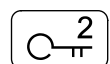

Sur les bornes COM / PIÉTON **OUVERTURE PARTIELLE** de la carte de motorisation Portail.

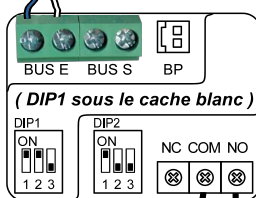

Mini-RLC-C
en
OPTION

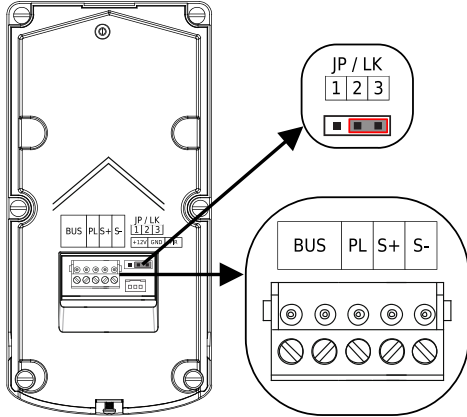
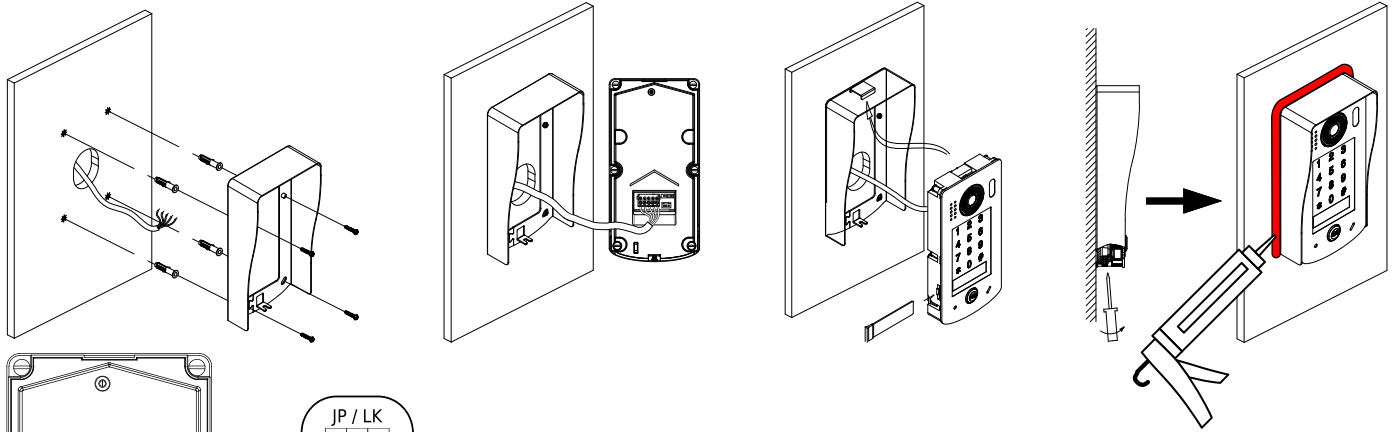

CAVALIER NOIR: sur les bornes 2 et 3

BUS : pour connecter les 2 fils NON POLARISÉS du BUS 2Easy
PL : pour un bouton poussoir de sortie (NO), câblé sur les bornes PL et S+
S+ / S- : sortie 12VDC/280mA pour l'alimentation directe d'une gâche électrique, ou à câbler sur une borne IN du relais de protection DS-ERL pour commander un automatisme

Réglages rapides de la platine à clavier codé

Programmer un code pour le relais n°1 (gâche ou relais DS-ERL connecté aux bornes S+/S- de la platine) :

* + 1 2 3 4 + # + 2 0 + # + (le code à programmer de 1 à 12 chiffres) + # + *

Changer le temps pour le relais n°1 (gâche ou relais DS-ERL connecté aux bornes S+/S- de la platine) :

* + 1 2 3 4 + # + 0 3 + # + (le nombre de secondes x 3 sur 2 chiffres, par exemple pour 3s taper "0 9") + # + *

Programmer un code pour le relais n°2 (Mini-RLC-C ou KDT-RLC-C câblé sur le BUS 2Easy) :

* + 1 2 3 4 + # + 6 0 + # + (le code à programmer de 1 à 12 chiffres) + # + *

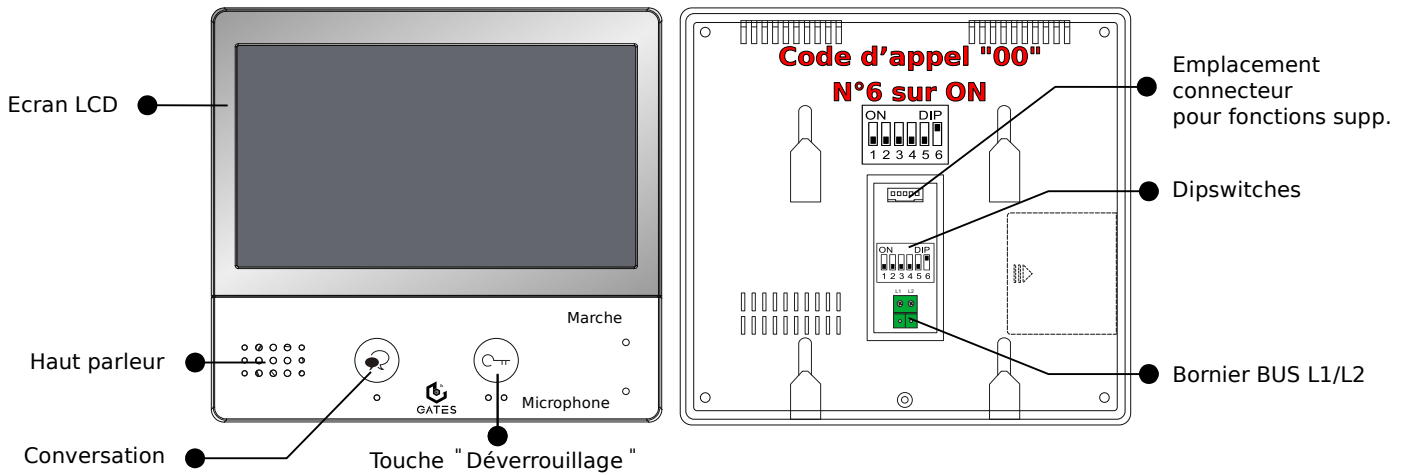

Réglage du volume et choix de la sonnerie

Volume de la sonnerie :

(Réglages) + (Volume) + ⬆ ou ⬇ jusqu'au volume désiré... puis 🏠 x 2

Choix de la sonnerie :

(Réglages) + (Sonneries) + (Platines) + ⬅ ou ➡ jusqu'à la mélodie voulue... puis 🏠 x 2

Restauration "Réglages Usine" rapide du moniteur

(Réglages) + (Reset) + (au milieu à gauche) + (✓) puis 🏠