

MANUEL UTILISATEUR



MODELE : DOMOTICUS



SOMMAIRE

- 1° INSTRUCTIONS page 2
- 2° DIMENSIONS ET HAUTEUR DE FIXATION page 3
- 3° CONNECTIQUE ET TYPE DE FIXATION page 3
- 4° FONCTIONNEMENT page 4
- 5° COMMANDES D'OUVERTURES page 5
- 6° SURVEILLANCE ET REGLAGES DE L'IMAGE/SON page 6
- 7° FONCTION QUAD page 7
- 8° INTERCOMMUNICATION page 7
- 9° LECTURE DE LA MEMOIRE VIDEO/IMAGE page 8
- 10° ENREGISTREMENT DES CONVERSATIONS page 8
- 11° FONCTION NE PAS DERANGER page 9
- 12° FONCTION TRANSFERT D' APPEL page 9
- 13° FONCTION SMS page 10
- 14° FONCTION LUMIERE D'ESCALIER OU D'ENTREE page 10
- 15° REGLAGES DATE/HEURE page 11
- 16° REGLAGES SONNERIES page 11
- 17° REGLAGES DU NOM DES PLAQUES DE RUE page 11
- 18° REGLAGES POUR LE PROFESSIONNEL page 11
- 19° SPECIFICATIONS page 13
- 20° SCHEMA DE CABLAGE page 14

Réglage de la langue:

Cliquez sur  puis sur "LANGUAGE" puis la flèche de droite  jusqu'à obtenir "French" puis valider avec 



1° INSTRUCTIONS

Ne pas toucher aux ouvertures derrière le moniteur pour permettre une bonne ventilation et protéger de la surchauffe. Ces ouvertures ne doivent pas être bloquées ni couvertes. Le moniteur ne doit jamais être placé près d'un radiateur ou d'une source de chaleur, à moins que l'on ne fournisse la ventilation appropriée.

Pour nettoyer, il est déconseillé de dépoussiérer l'écran à cristaux liquides en utilisant les mains ou un tissu humide, il faut utiliser un tissu doux de préférence en coton.

N'utilisez pas de produit chimique ou lave vitre.

Si nécessaire, utilisez de l'eau claire ou diluez l'eau avec un peu de savon pour nettoyer la poussière.

L'altération d'image peut arriver si le moniteur est monté trop proche d'un champ magnétique, (Micro-ondes, TV, ordinateur etc.)

2° DIMENSIONS ET HAUTEUR DE FIXATION

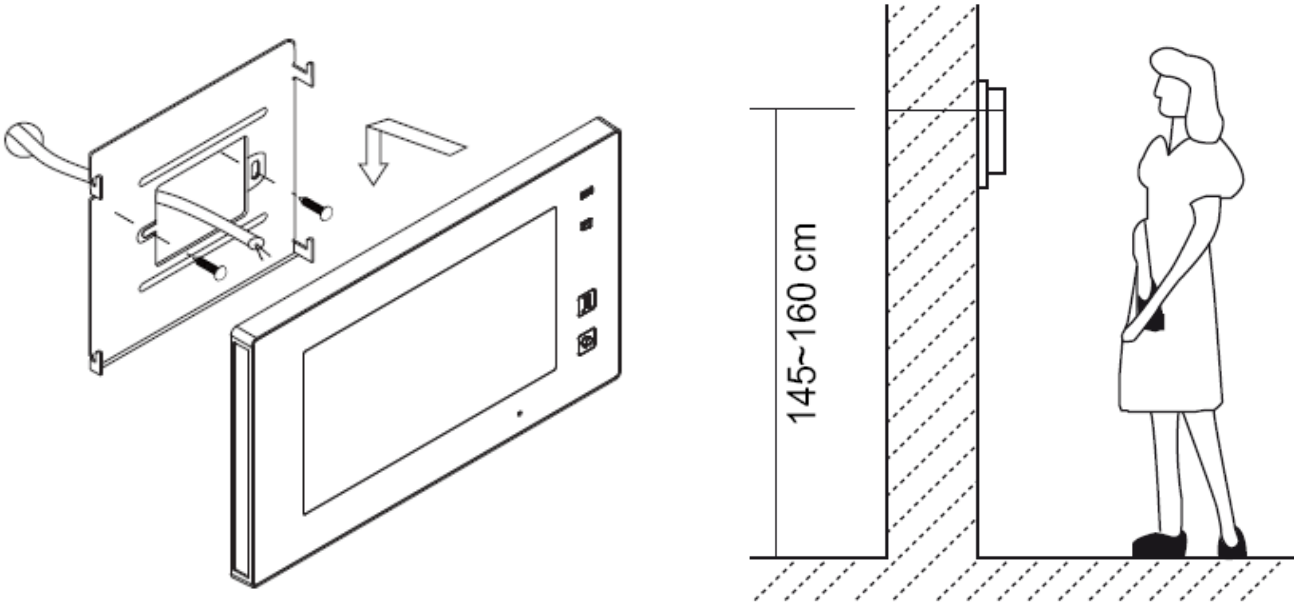

Vissez directement les vis
Sur la boîte encastrée au mur,
si ce n'est pas le cas utilisez
une scie cloche, car les trous
houlons correspondent aux
deux trous horizontaux de la
plaque de fixation du moniteur.

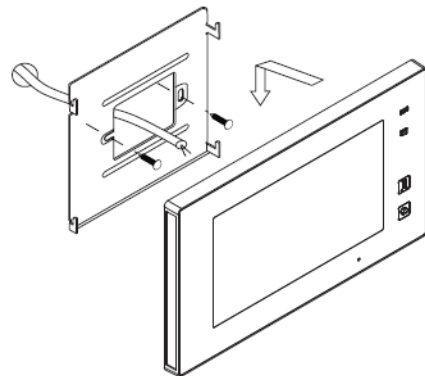

3° CONNECTIQUE ET TYPE DE FIXATION

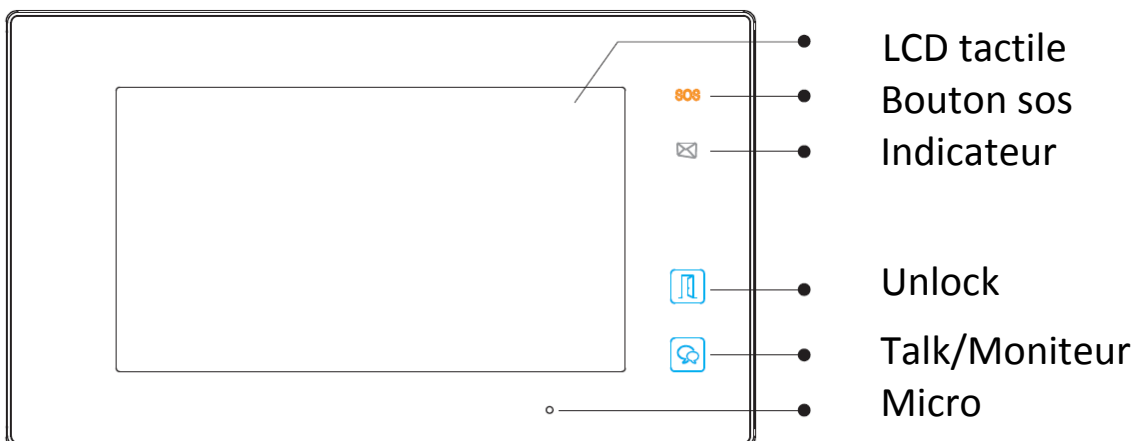

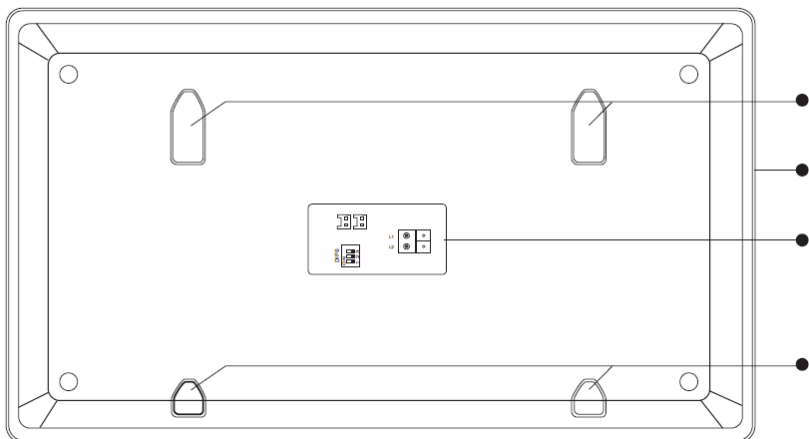

Fixations
Haut - parleurs
Connecteur

Fixations

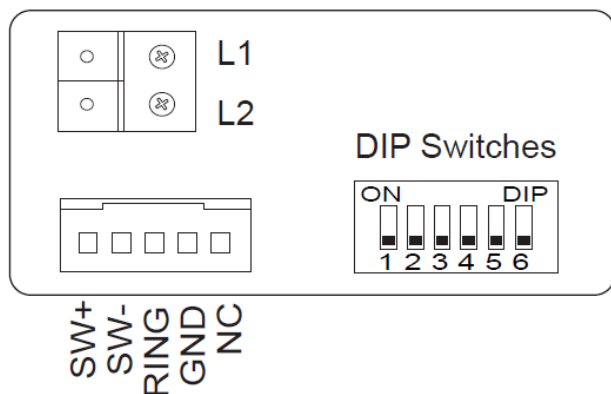



4° FONCTIONNEMENT

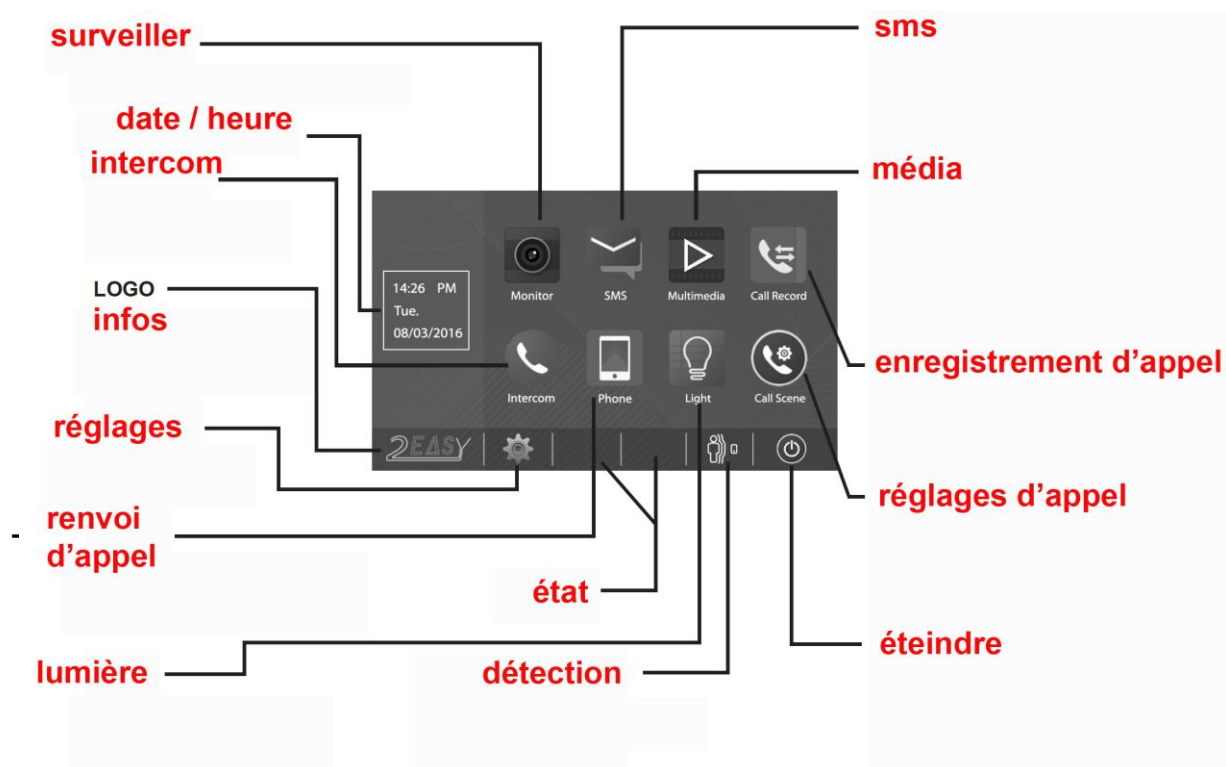

menu principal

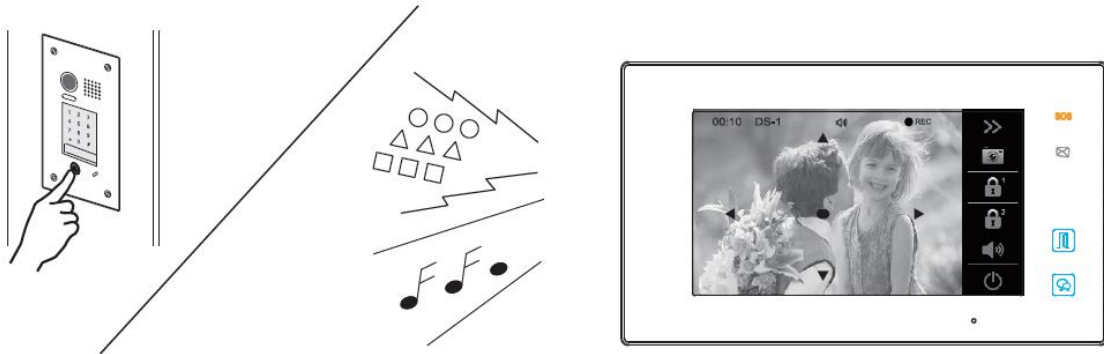

1) Lorsqu'un visiteur actionne la caméra à l'extérieur, le moniteur sonne et en même temps, l'écran affiche l'image du visiteur.



2) Appuyez une fois sur le Bouton  TALK du moniteur ou  sur l'écran, si vous voulez communiquer en mode « mains libres » avec le visiteur pendant une durée maximale de 90 secondes. Ce mode « mains libres » vous évite de garder une main sur le combiné.



Si vous appuyez de nouveau une fois sur le bouton  TALK ou  vous pourrez mettre un terme votre communication avant les 90 secondes prévues.



Si personne ne répond à l'appel, car vous ne souhaitez pas parler au visiteur, alors l'écran de votre moniteur s'éteindra automatiquement après 30 secondes sans toucher à quoique ce soit préservant ainsi votre intimité.

5° COMMANDES D'OUVERTURES

1) Après avoir reçu un appel, vous pouvez décrocher ou non, mais également ouvrir votre portillon ou ouvrir votre portail, ou même exécuter ces deux opérations simultanément, sans forcément communiquer avec le visiteur.



2) Si vous souhaitez ouvrir le portillon ou le portail, lorsque l'image du visiteur apparait, appuyez sur le Bouton « unlock »  ou 

Si vous souhaitez, vous pouvez tout d'abord communiquer avec le visiteur, en appuyant une première fois sur le bouton « TALK »  puis lui ouvrir le portillon en appuyant une seule fois sur le bouton « unlock »  ou 



3) Si vous souhaitez ouvrir le portail, lorsque l'image du visiteur apparait, appuyez sur le Bouton 2 

6° SURVEILLANCE ET REGLAGES DE L'IMAGE/SON

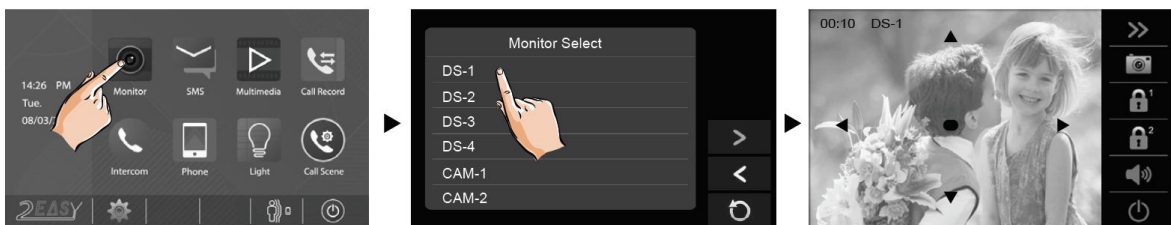
Si le moniteur est en veille, touchez l'écran, puis l'icône "écran": vous avez la possibilité de choisir la vue des plaques de rue (DS-1, DS-2...etc) ou des caméras (CAM-1,CAM-2...etc) si elles sont branchées.



IMAGE

Touchez les flèches jaunes  puis  pour régler la qualité d'image.



augmentez ou diminuez a votre guise avec + ou -

SON

Touchez l'icône  augmentez ou diminuez à votre guise avec + ou -

7° FONCTION QUAD

Si vous avez le module KDT-QSW

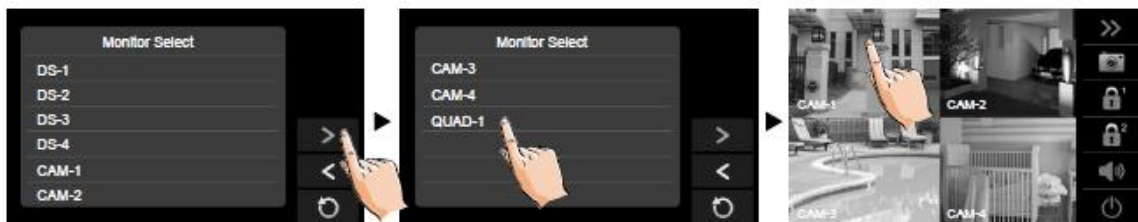
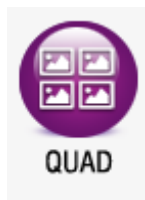



8° INTERCOMMUNICATION

Lorsque le moniteur est sur la page du menu principal, sélectionnez Intercom sur l'écran tactile.



Touchez appel général  pour appeler tous les appareils connectés sur le réseau.

Touchez appel interne  les moniteurs sonnent, si un décroche les autres s'arrêtent.

Touchez appel par nom  et choisissez qui vous voulez appeler en touchant .

Touchez appel gardien  si vous avez désigné un moniteur comme poste garde.

liste de noms: appuyez sur le numéro choisit (exemple 01) puis sur  et enfin "ok" puis passez au suivant.



9° LECTURE DE LA MEMOIRE VIDEO/IMAGE



La fonction mémoire vidéo/image est intégrée, si vous n'insérez pas de carte SD vous aurez une image prise à chaque fois que vous toucherez  ou que quelqu'un sonnera. Si vous insérez une carte SD vous aurez une vidéo à la place. Si vous touchez la fonction "média" puis lecture graphique, vous pourrez voir les images ou lire les vidéos ou les mettre en pause et enfin les relancer.

N'oubliez pas de formater votre carte SD et valider !



10° ENREGISTREMENT DES CONVERSATIONS

Toutes conversations peuvent être enregistrées :



vous pourrez choisir deux modes:

- laisser message immédiatement
 - laisser message si pas de réponse après 30s de sonnerie
- vous pourrez les écouter à cet endroit :



11° MODE NE PAS DERANGER



Si quelqu'un sonne le moniteur ne s'allume pas ni ne sonne.

12° FONCTION TRANSFERT D' APPEL



Choisissez l'option désirée

-Mode vacances : renvoi direct

-Mode confort : renvoi au bout de 25 secondes



rentrez votre numéro de téléphone et valider avec



13° FONCTION SMS

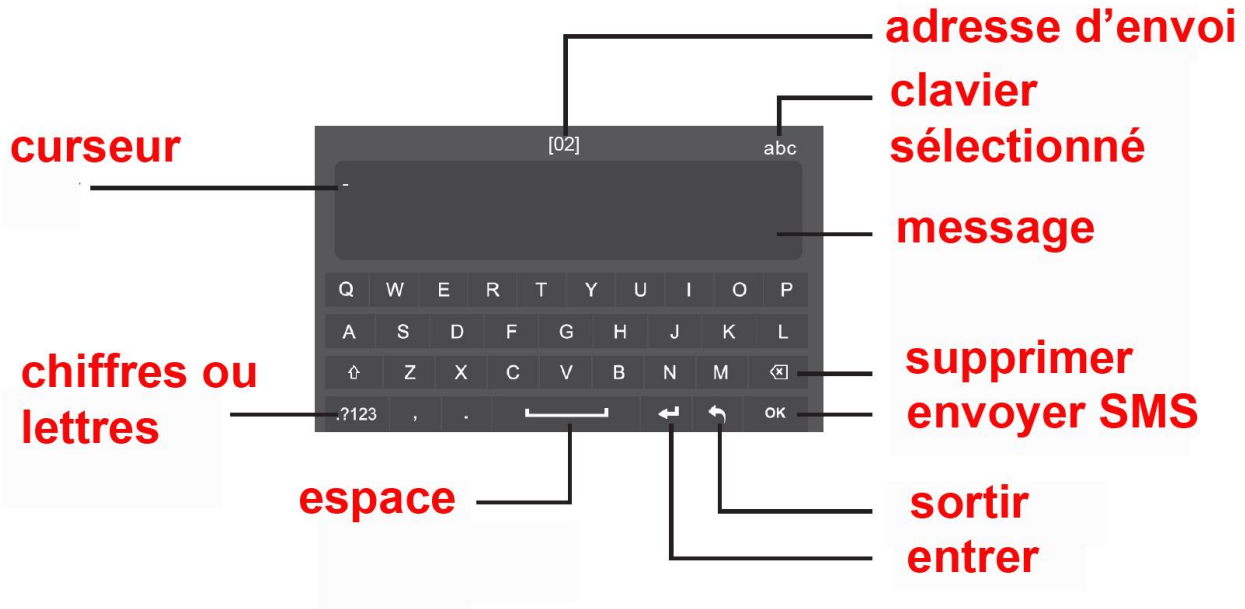

14° FONCTION LUMIERE D'ESCALIER OU D'ENTREE

Vous pourrez allumer la lumière si vous avez connecté le module KDT-RLC au préalable, mais surtout bien adressé (réglage des switch)

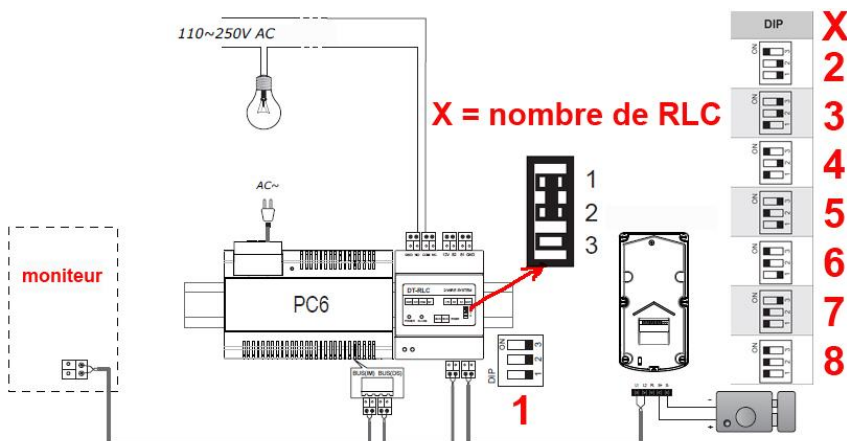

15° REGLAGES DATE/HEURE

Appuyer sur l'écran, puis réglages et date et heure, enfin réglez l'heure et validez.

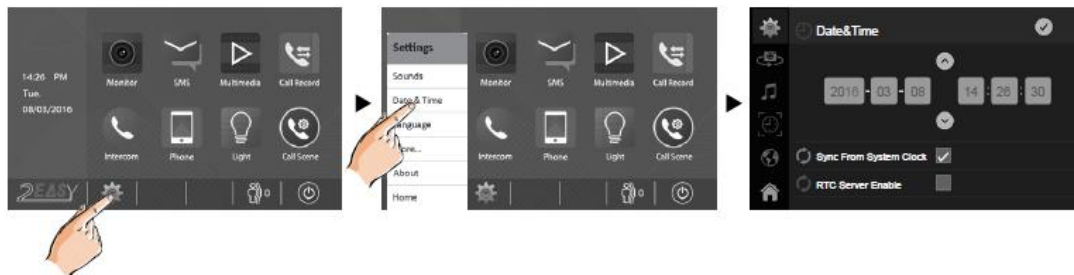

16° REGLAGES SONNERIES

Cliquez sur  puis sur "son"



17° REGLAGES DES NOMS DES PLAQUES DE RUE



Cliquez sur  puis sur "PLUS" et nommez-les.

ne pas cliquer sur "détection de mouvement" si vous ne possédez pas de caméra avec détection de mouvement compatible.

18° REGLAGES POUR LE PROFESSIONNEL

Touchez  puis pressez 2s  UNLOCK

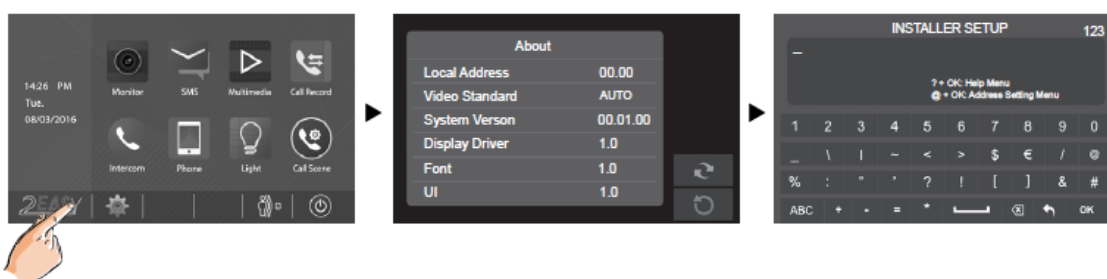



18-1) AFFICHER L'IMAGE SUR TOUS LES MONITEURS ESCLAVES

TAPEZ 8006 sur tous les moniteurs esclaves que vous souhaitez

 pour annuler

 pour valider

CONFIGURER UN MONITEUR MAITRE :

TAPEZ 8000 POUR VALIDER MONITEUR MAITRE

TAPEZ 8001 POUR VALIDER MONITEUR ESCLAVE 1

TAPEZ 8002 POUR VALIDER MONITEUR ESCLAVE 2

TAPEZ 8003 POUR VALIDER MONITEUR ESCLAVE 3

 pour annuler

 pour valider

RESET : 2412

FORMAT DATE ET HEURE :

TAPEZ 8008 POUR AFFICHER LE FORMAT MOIS / JOUR / ANNEE

TAPEZ 8009 POUR AFFICHER LE FORMAT JOUR / MOIS / ANNEE

TAPEZ 8012 POUR AFFICHER LE FORMAT 12 HEURES

TAPEZ 8013 POUR AFFICHER LE FORMAT 24 HEURES

 pour annuler

 pour valider

PARAMETRER LE RELAI No ou Nf (No en standard)

TAPEZ 8010 POUR PROGRAMMER EN NORMALEMENT OUVERT

TAPEZ 8011 POUR PROGRAMMER EN NORMALEMENT FERME

 pour annuler

 pour valider

PARAMETRER LE TEMPS DE DEVEROUILLAGE

TAPEZ 8401 POUR UN TEMPS DE DEVEROUILLAGE DE 1S

TAPEZ 8430 POUR UN TEMPS DE DEVEROUILLAGE DE 30S

TAPEZ 8499 POUR UN TEMPS DE DEVEROUILLAGE DE 99S

 pour annuler

 pour valider

CONFIGURER UN MONITEUR :

Touchez  puis pressez 2s  **UNLOCK**

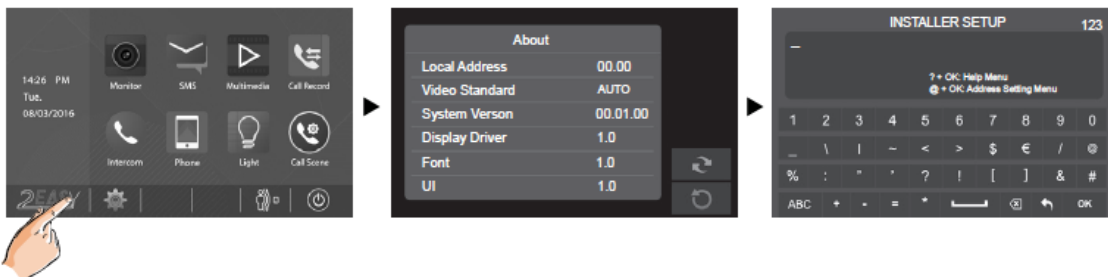

ensuite tapez @  vous obtiendrez l'écran suivant

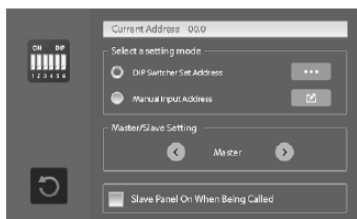

sélectionnez "adressage par dip-switch" puis cliquez sur la droite sur le rectangle jaune avec les trois points blancs, vous obtiendrez le tableau des switch à bouger à l'arrière en fonction du numéro.

choisissez moniteur maître ou esclave et enfin choisir si vous voulez que l'écran s'allume quand il sonne en mode esclave 18-1).

19° SPECIFICATIONS

- Tension d'alimentation du moniteur : 20-28Vdc
- Consommation : Veille 0.29W / Travail : 7W
- Taille de l'écran du moniteur : 7 pouces Digital couleur TFT
- Résolutions d'affichage : 800 (R, G, B) x 240 pixels
- Mémoire interne : 118 images
- Câblage : 2 fils bus digital non polarisé
- Dimensions : 132(H)×226(l)×18(p) mm

Si vous avez la Smartybox vous pouvez envoyer des sms ou utiliser la fonction renvoi d'appel

appuyer 3s sur SOS et valider pour envoyer

20° SCHEMA DE CABLAGE

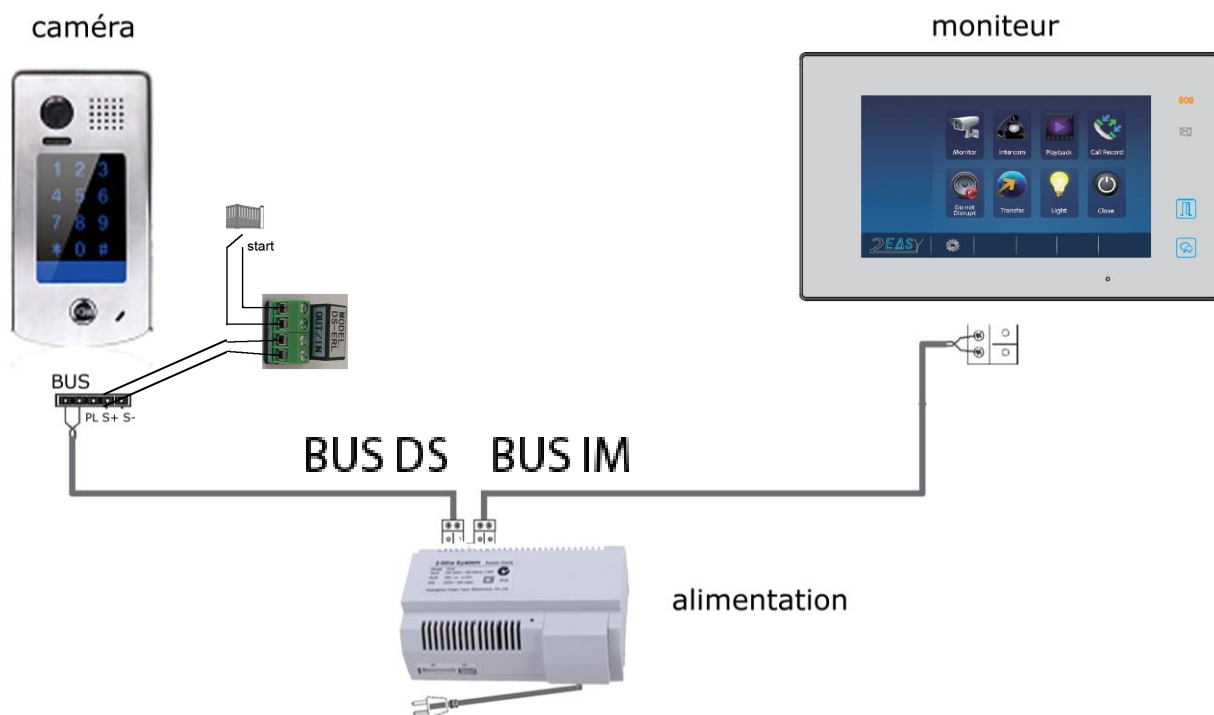

branchement du relais DS-ERL à la plaque de rue KDT601: SORTIE AUTOMATISME

